

Projektor Dell™ 4310WX

**Podręcznik
użytkownika**

Uwagi, pouczenia i ostrzeżenia



UWAGA: UWAGA zawiera ważne informacje, które pomagają w lepszym użytkowaniu projektora.



UWAGA: POUCZENIE informuje o potencjalnych zagrożeniach uszkodzeniem sprzętu lub utraty danych i wyjaśnia, w jaki sposób tego uniknąć.



OSTRZEŻENIE: OSTRZEŻENIE informuje o groźbie zniszczenia mienia, odniesienia obrażeń ciała lub śmierci.

Informacje zawarte w tym dokumencie mogą ulec zmianie bez wcześniejszego powiadomienia.

© 2009 Dell Inc. Wszelkie prawa zastrzeżone.

Powielanie tych materiałów w jakikolwiek sposób bez pisemnej zgody firmy Dell Inc. jest bezwzględnie zabronione.

Znaki towarowe użyte w tekście: *Dell* i logo *DELL* są znakami towarowymi Dell Inc.; *DLP* i logo *DLP* są znakami towarowymi TEXAS INSTRUMENTS INCORPORATED; *Microsoft* i *Windows* są znakami towarowymi lub zastrzeżonymi znakami towarowymi Microsoft Corporation na terenie Stanów Zjednoczonych i/lub innych krajów.

W tym dokumencie mogą być użyte inne znaki towarowe i nazwy handlowe w odniesieniu do podmiotów roszczących sobie prawa do marki i nazw lub ich produktów. Dell Inc. nie rości sobie praw do żadnych zastrzeżonych znaków towarowych ani nazw handlowych innych niż jej własne.

Model 4310WX

Luty 2009 Rev. A00

Treść

1	Projektor Dell	6
	Informacje o projektorze	7
2	Podłączanie projektora	9
	Podłączanie do komputera	10
	Podłączenie komputera kablem VGA	10
	Połączenie Loop-Through monitora poprzez kablem VGA	11
	Podłączenie komputera kablem RS232	12
	Podłączenie komputera z użyciem kabla DisplayPort	13
	Podłączenie do odtwarzacza DVD	14
	Podłączanie odtwarzacza DVD kablem S-video	14
	Podłączanie odtwarzacza DVD kablem Composite Video	15
	Podłączanie odtwarzacza DVD kablem Component Video	16
	Podłączanie odtwarzacza DVD kablem HDMI	17
	Podłączanie do lokalnej sieci komputerowej	18
	W celu kontroli projektora podłączonego do sieci kablem RJ45.	18
	Opcje instalacji profesjonalnej: Instalacja dla systemu automatycznego sterowania ekranem	19

Połączenie z dostępną w sieci handlowej skrzynką sterowania RS232	20
3 Korzystanie z projektora	21
Włączanie projektora	21
Wyłączanie projektora	21
Regulowanie parametrów wyświetlanego obrazu	22
Podwyższanie projektora	22
Obniżanie projektora	22
Regulacja powiększenia i ostrości obrazu projektora	23
Regulacja wielkości wyświetlanego obrazu	24
Korzystanie z panela sterowania	25
Korzystanie z pilota zdalnego sterowania	28
Instalacja baterii pilota zального sterowania	31
Zakres działania pilota zdalnego sterowania	32
Korzystanie z menu ekranowego	33
Menu główne	33
AUTO. REG.	33
WYB. WEJ	34
OBRAZ (w trybie PC)	35
OBRAZ (w trybie Video)	36
WYŚWIETLACZ (w trybie PC)	37
WYŚWIETLACZ (w trybie Video).	39
LAMPA	40

USTAWIENIA	40
Informacje	43
INNE	43
Zarządzanie projektorem z programu	
Web Management	50
Konfiguracja ustawień sieciowych	50
Dostęp do programu Web Management	50
Właściwości zarządzania	51
4 Rozwiązywanie problemów z projektorem	63
Objaśnienie sygnałów	67
Wymiana lampy	69
5 Specyfikacje	71
6 Kontakt z firmą Dell	76
7 Dodatek: Słownik	77

Projektor Dell

W skład zestawu wchodzi wszystkie elementy przedstawione poniżej. Sprawdź, czy zestaw jest kompletny, a w przypadku braku jakiegoś elementu skontaktuj się z firmą Dell™.

Zawartość opakowania

Kabel zasilający



Kabel VGA 1,8m (VGA do VGA)



Kabel DisplayPort



Torba do przenoszenia



Pilot zdalnego sterowania



Dysk CD z podręcznikiem użytkownika i dokumentacją



Baterie AAA (2)



Informacje o projektorze

Widok z góry



Widok z dołu

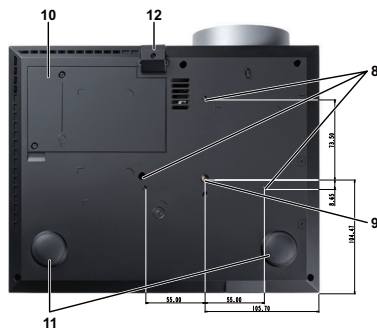

1	Panel sterowania
2	Regulator powiększenia
3	Pierścień ostrości
4	Obiektyw
5	Przycisk podnoszenia do regulacji wysokości
6	Odbiorniki podczerwieni
7	Nasadka obiektywu
8	Otwory montażowe do montażu sufitowego: Otwór na śrubę M3 x 6,5mm głębokości. Zalecany moment obrotowy <8kgf-cm
9	Otwór montażowy na statyw: Wstaw nakrętkę 1/4"*20 UNC
10	Pokrywa lampy
11	Pokrętło regulacji kąta nachylenia
12	Nóżka regulacji wysokości



OSTRZEŻENIE: Instrukcje bezpieczeństwa

- 1 Nie należy używać projektora w pobliżu urządzeń, które wytwarzają duże ilości ciepła.
- 2 Nie należy używać projektora w miejscach o nadmiernym zapyleniu. Pył może spowodować awarię systemu i automatyczne wyłączenie projektora.
- 3 Należy sprawdzić, czy projektor jest zamontowany w dobrze wentylowanym miejscu.
- 4 Nie należy blokować szczelin wentylacyjnych projektora.
- 5 Należy upewnić się, że projektor działa w zakresie temperatur otoczenia (5°C do 35°C).

- 6** Nie należy próbować dotykać wylotów wentylacji, ponieważ po włączeniu projektora lub zaraz po jego wyłączeniu, mogą być one bardzo gorące.
- 7** Nie należy zaglądać w obiektyw w czasie włączenia projektora, ponieważ może to spowodować obrażenia oczu.
- 8** Nie należy umieszczać żadnych obiektów w pobliżu lub z przodu projektora albo przykrywać obiektyw, gdy jest włączony projektor, ponieważ ciepło może spowodować roztopienie obiektu lub poparzenie.



UWAGA:

- Nie należy próbować wykonywać samego montażu sufitowego. Powinien to zrobić wykwalifikowany technik.
- Zalecany zestaw do montażu sufitowego projektora (P/N: C3505). Dalsze informacje można uzyskać na stronie sieci web pomocy Dell pod adresem **support.dell.com**.
- Dalsze informacje znajdują się w dostaczonej z projektorem dokumentacji *Safety Information (Informacje dotyczące bezpieczeństwa)*.

2

Podłączanie projektora

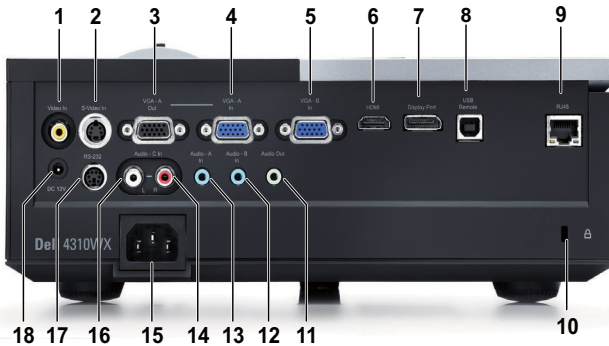

1	Złącze Composite video	9	Gniazdo linki zabezpieczenia
2	Złącze S-video	10	Złącze wyjścia audio
3	Wyjście VGA-A (kabel loop-through monitora)	11	Złącze wejścia audio B
4	Wejście VGA-A (D-sub)	12	Złącze wejścia audio A
5	Złącze wejścia VGA-B (D-sub)	13	Złącze wejścia prawego kanału audio-C
6	Złącze HDMI	14	Złącze przewodu zasilającego
7	Złącze DisplayPort	15	Złącze wejścia lewego kanału audio-C
8	Złącze USB pilota zdalnego sterowania	16	Złącze RS232
9	Złącze RJ45	17	+12V Złącze wyjścia prądu stałego

⚠ OSTRZEŻENIE: Przed rozpoczęciem jakichkolwiek procedur opisanych w tej części należy wykonać Instrukcje bezpieczeństwa zgodnie z opisem na stronie 7.

Podłączanie do komputera

Podłączenie komputera kablem VGA



1	Przewód zasilający
2	Kabel VGA do VGA
3	Kabel USB-A do USB-B



UWAGA: Kabel USB nie jest dostarczany z projektorem.



UWAGA: Kabel USB należy podłączyć, aby używać funkcji Page Up (Strona w górę) i Page Down (Strona w dół) na pilocie zdalnego sterowania.

Połączenie Loop-Through monitora poprzez kabel VGA



1	Przewód zasilający
2	Kabel VGA do VGA



UWAGA: Z projektorem jest dostarczany wyłącznie jeden kable VGA. Dodatkowy kabel VGA można zakupić na stronie sieci web Dell, pod adresem dell.com.

Podłączenie komputera kablem RS232



1	Przewód zasilający
2	Kabel RS232



UWAGA: Kabel RS232 nie jest dostarczany z projektorem. Skontaktuj się z profesjonalnym instalatorem w celu uzyskania kabla i oprogramowania do pilota zdalnego sterowania RS232.

Podłączenie komputera z użyciem kabla DisplayPort



1	Przewód zasilający
2	Kabel DisplayPort

Podłączenie do odtwarzacza DVD

Podłączanie odtwarzacza DVD kablem S-video



1	Przewód zasilający
2	Kabel S-video



UWAGA: Kabel S-video nie jest dostarczany z projektorem. Na stronie sieci web Dell, pod adresem **dell.com**, można zakupić przedłużacz S-Video (50 stóp/100 stóp).

Podłączanie odtwarzacza DVD kablem Composite Video

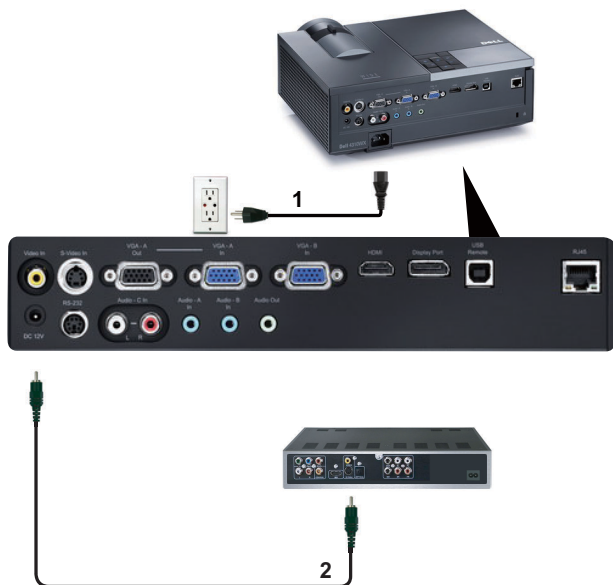

1	Przewód zasilający
2	Kabel Composite video



UWAGA: Kabel Composite Video nie jest dostarczany z projektorem. Na stronie sieci web Dell, pod adresem **dell.com**, można zakupić przedłużacz Composite Video (50 stóp/100 stóp).

Podłączenie odtwarzacza DVD kablem Component Video

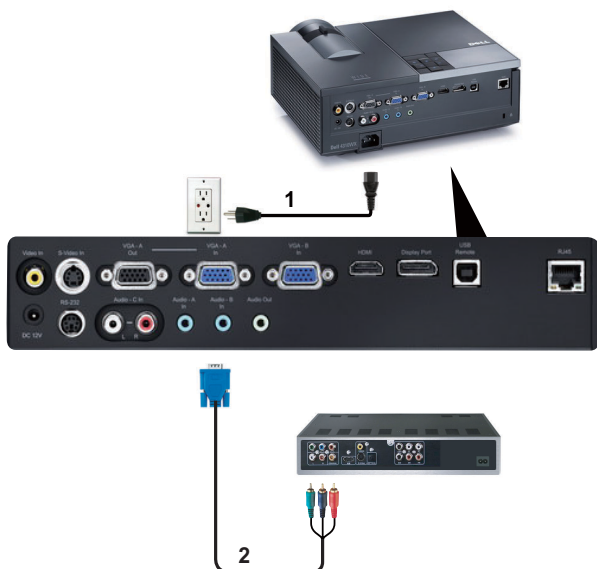

1	Przewód zasilający
2	Kabel VGA do Component Video



UWAGA: Kabel VGA do Component Video nie jest dostarczany z projektorem. Na stronie sieci web Dell, pod adresem dell.com, można zakupić przedłużacz VGA do Component Video (50 stóp/100 stóp).

Podłączanie odtwarzacza DVD kablem HDMI

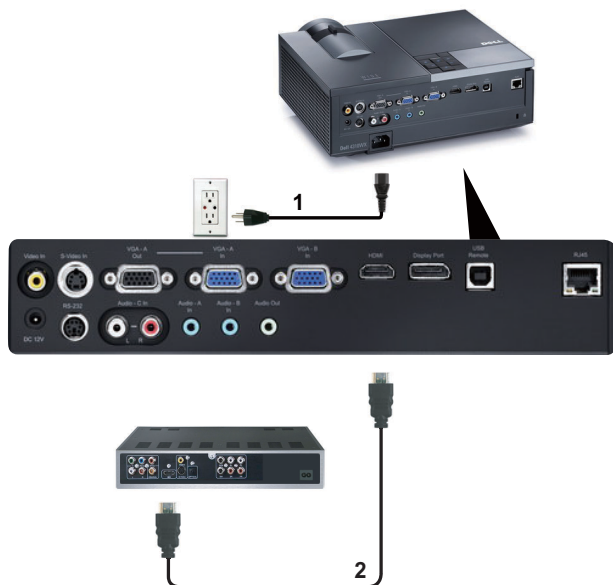

1	Przewód zasilający
2	Kabel HDMI



UWAGA: Kabel HDMI nie jest dostarczany z projektorem.

Podłączanie do lokalnej sieci komputerowej

W celu kontroli projektora podłączonego do sieci kablem RJ45.



Lokalna sieć komputerowa (LAN)

1	Przewód zasilający
2	Kabel RJ45



UWAGA: Kabel RJ45 nie jest dostarczany z projektorem.

Opcje instalacji profesjonalnej: Instalacja dla systemu automatycznego sterowania ekranem

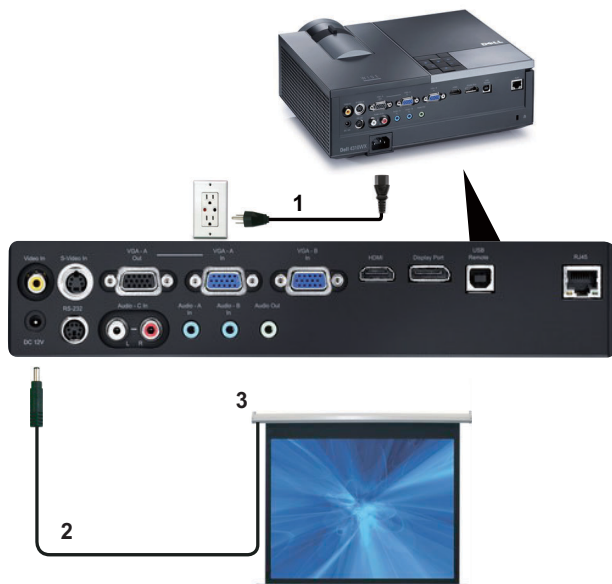

1	Przewód zasilający
2	Wtyczka prądu stałego 12V
3	Automatyczny ekran



UWAGA: Do podłączenia automatycznego ekranu projektora należy użyć wtyczki prądu stałego 12V o wymiarach 1,7 mm (ID) x 4,00 mm (OD) x 9,5 mm (uchwył).

Wtyczka prądu stałego 12V



Połączenie z dostępną w sieci handlowej skrzynką sterowania RS232

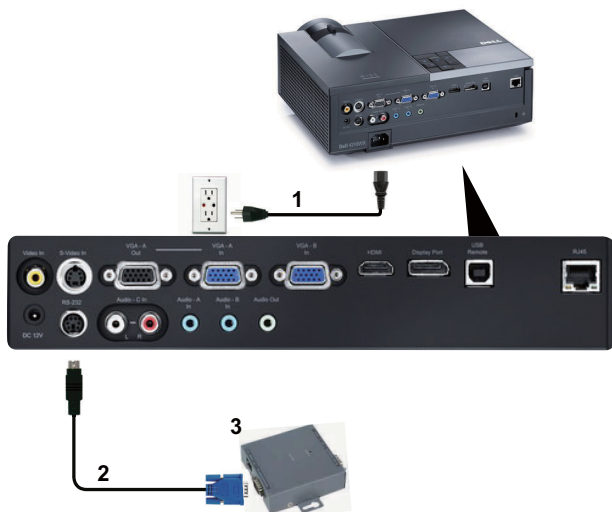

1	Przewód zasilający
2	Kabel RS232
3	Dostępna w sieci handlowej skrzynka sterowania RS232



UWAGA: Kabel RS232 nie jest dostarczany z projektorem. Skontaktuj się z profesjonalnym technikiem w celu uzyskania kabla.

Korzystanie z projektora

Włączanie projektora

 **UWAGA:** Projektor należy włączyć przed włączeniem źródła (komputer, odtwarzacz DVD, itd.). Przycisk **Zasilanie** świeci niebieskim światłem do czasu naciśnięcia.

- 1 Zdejmij osłonę obiektywu.
- 2 Podłącz przewód zasilania i odpowiednie kable sygnałowe. Informacje na temat podłączania projektora można znaleźć w rozdziale "Podłączanie projektora" na stronie 9.
- 3 Naciśnij przycisk **Zasilanie** (patrz "Korzystanie z panela sterowania" na stronie 25 w celu lokalizacji przycisku **Zasilanie**).
- 4 Włącz źródło sygnału (komputer, odtwarzacz DVD, itd.).
- 5 Podłącz źródło do projektora używając odpowiedniego kabla. Patrz "Podłączanie projektora" na stronie 9 w celu uzyskania instrukcji podłączania źródła do projektora.
- 6 Domyślnie, źródła wejścia projektora jest ustawione na VGA-A. W razie potrzeby należy zmienić źródło wejścia projektora.
- 7 Jeżeli projektor jest podłączony do wielu źródeł sygnału, należy nacisnąć przycisk **źródło** na pilocie lub na panelu sterowania w celu wybrania odpowiedniego źródła. Patrz "Korzystanie z panela sterowania" na stronie 25 i "Korzystanie z pilota zdalnego sterowania" na stronie 28 w celu lokalizacji przycisku **źródło**.

Wyłączanie projektora

 **UWAGA:** Nie należy odłączać zasilania projektora po jego prawidłowym wyłączeniu, które powinno przebiegać zgodnie z następującą procedurą.

- 1 Naciśnij przycisk **Zasilanie**.

 **UWAGA:** Na ekranie pojawi się komunikat "**Naciśnij przycisk zasilania w celu wyłączenia projektora.**". Komunikat zniknie po 5 sekundach lub, aby go usunąć można nacisnąć przycisk **Menu**.

- 2 Naciśnij ponownie przycisk **Zasilanie**. Wentylatory będą pracowały jeszcze przez 120 sekund.

3 W celu szybkiego wyłączenia projektora, naciśnij na 1 sekundę przycisk Zasilanie podczas działania wentylatorów chłodzących projektora.

UWAGA: Przed ponownym włączeniem projektora, zaczekaj 60 sekund na ustabilizowanie się temperatury wewnętrznej.

4 Wyjmij wtyczkę kabla zasilającego z gniazdka elektrycznego i z projektora.

Regulowanie parametrów wyświetlanego obrazu

Podwyższanie projektora

1 Naciśnij przycisk **Regulator wysokości**.

2 Unieś projektor i ustaw go pod odpowiednim kątem, a następnie zwolnij przycisk regulacji wysokości, aby zablokować nóżkę zmiany wysokości w określonej pozycji.

3 Użyj obrotowego pokrętki regulacji pochylenia, aby dokładnie ustawić kąt wyświetlania.

Obniżanie projektora

1 Naciśnij przycisk **Regulator wysokości**.

2 Obniż projektor, a następnie zwolnij przycisk, aby zablokować nóżkę zmiany wysokości w określonej pozycji.



1	Przycisk regulacji wysokości
2	Nóżka podnoszenia (Ustawianie pod kątem lub nachylenie: 0 do 9,5 stopnia)
3	Pokrętło regulacji kąta nachylenia

Regulacja powiększenia i ostrości obrazu projektora

! **OSTRZEŻENIE:** Aby uniknąć uszkodzenia projektora, przed jego przeniesieniem lub zapakowaniem do futerału należy sprawdzić, czy obiektyw oraz nóżka regulacji wysokości są całkowicie wsunięte.

- 1 Obróć regulator powiększenia w celu powiększenia lub zmniejszenia obrazu.
- 2 Obróć pierścień regulacji ostrości, aż do uzyskania wyraźnego obrazu. Ostry obraz projektora można uzyskać w odległości od 3,94 stopy do 32,81 stopy (1,2 m do 10 m).



1	Regulator powiększenia
2	Pierścień ostrości

Regulacja wielkości wyświetlanego obrazu

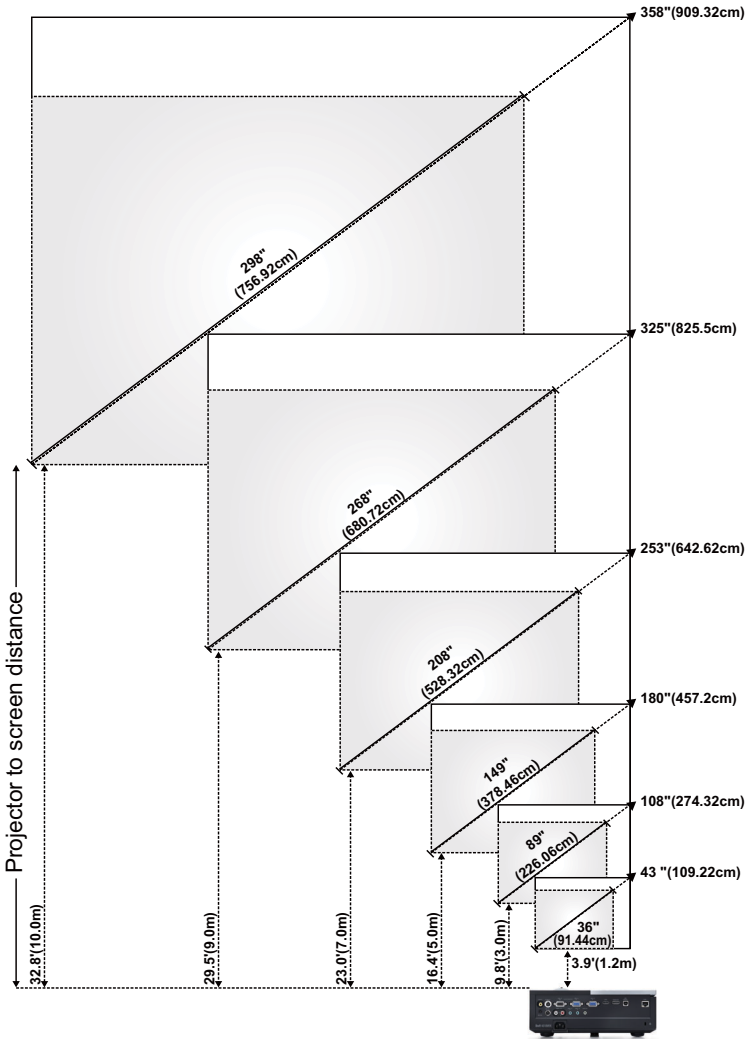





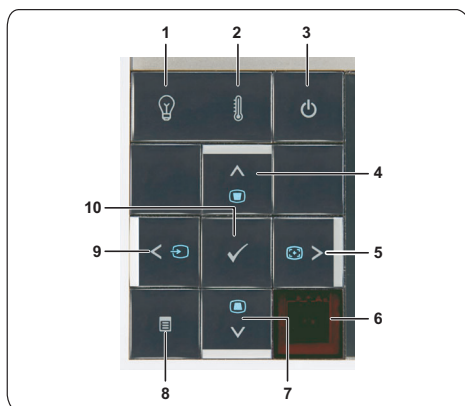

Ekran (przekątna)	Maks.	43" (109,22cm)	108" (274,32cm)	180" (457,2cm)	253" (642,62cm)	325" (825,50cm)	358" (909,32cm)
	Min.	36" (91,44cm)	89" (226,06cm)	149" (378,46cm)	208" (528,32cm)	268" (680,72cm)	298" (756,92cm)
Wielkość ekranu	Maks. (szer. x wys.)	36,61" X 22,83" (93cm X 58cm)	91,73" X 57,48" (233cm X 146cm)	153,15" X 95,67" (389cm X 243cm)	214,17" X 133,86" (544cm X 340cm)	275,20" X 172,05" (699cm X 437cm)	303,54" X 189,76" (771cm X 482cm)
		30,31" X 18,90" (77cm X 48cm)	75,59" X 47,24" (192cm X 120cm)	126,38" X 78,74" (321cm X 200cm)	176,77" X 110,24" (449cm X 280cm)	227,17" X 142,13" (577cm X 361cm)	252,36" X 157,87" (641cm x 401cm)
	Min. (szer. x wys.)	25,98" (66cm)	64,57" (164cm)	107,48" (273cm)	150,39" (382cm)	193,31" (491cm)	213,39" (542cm)
		21,26" (54cm)	53,15" (135cm)	88,58" (225cm)	124,02" (315cm)	159,45" (405cm)	177,17" (450cm)
Odległość		3,94' (1,2m)	9,8' (3,0m)	16,4' (5,0m)	23,0' (7,0m)	29,5' (9,0m)	32,81' (10,0m)

* Ten wykres został zamieszczony wyłącznie jako odniesienie.

Korzystanie z panela sterowania









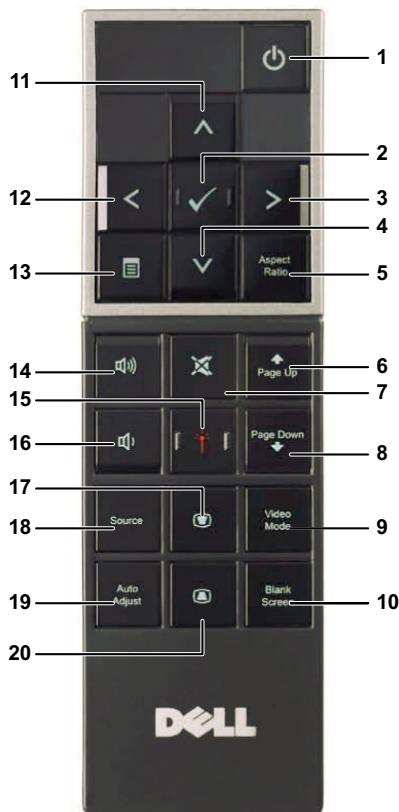









1	Wskaźnik ostrzeżenia stanu LAMPY	<p>Jeśli wskaźnik LAMPY świeci stałym lub miga światłem bursztynowym, mógł wystąpić jeden z następujących problemów:</p> <ul style="list-style-type: none"> • Zbliża się koniec żywotności lampy • Moduł lampy nie jest prawidłowo zainstalowany • Awaria modułu sterowania lampy • Awaria pokrętkła kolorów <p>Więcej informacji znajduje się w części "Rozwiązywanie problemów z projektorem" na stronie 63 i "Objaśnienie sygnałów" na stronie 67.</p>
2	Wskaźnik ostrzeżenia TEMP (Temperatura)	<p>Jeśli wskaźnik TEMP świeci stałym lub miga światłem bursztynowym, mógł wystąpić jeden z następujących problemów:</p> <ul style="list-style-type: none"> • Za wysoka wewnętrzna temperatura projektora • Awaria pokrętkła kolorów <p>Więcej informacji znajduje się w części "Rozwiązywanie problemów z projektorem" na stronie 63 i "Objaśnienie sygnałów" na stronie 67.</p>
3	Zasilanie	<p>Włączanie lub wyłączanie projektora. Więcej informacji znajduje się w części "Włączanie projektora" na stronie 21 i "Wyłączanie projektora" na stronie 21.</p>
4	W górę  / Regulacja Keystone	<p>Naciśnij, aby poruszać się w obrębie elementów OSD (Menu ekranowe).</p> <p>Naciśnij, aby wyregulować zniekształcenie obrazu spowodowane przez odchylenie projektora od osi ekranu (+40/-35 stopni).</p>
5	W prawo  / Automatyczna regulacja	<p>Naciśnij, aby poruszać się w obrębie elementów OSD (Menu ekranowe).</p> <p>Naciśnij w celu synchronizacji projektora z sygnałem wejścia.</p> <p> UWAGA: Auto Adjust (Automatyczna regulacja) nie działa, gdy wyświetlane jest menu ekranowe (OSD).</p>
6	Odbiornik podczerwieni	<p>Skieruj pilota zdalnego sterowania w kierunku odbiornika podczerwieni i naciśnij przycisk.</p>

7	W dół  /Keystone adjustment (Regulacja Keystone)	Naciśnij, aby poruszać się w obrębie elementów OSD (Menu ekranowe). Naciśnij, aby wyregulować zniekształcenie obrazu spowodowane przez odchylenie projektora od osi ekranu (+40/-35 stopni).
8	Menu 	Naciśnij w celu uaktywnienia OSD. Użyj przycisków kierunkowych i przycisku Menu do nawigacji w OSD.
9	W lewo  /źródło	Naciśnij, aby poruszać się w obrębie elementów OSD (Menu ekranowe). Naciśnij w celu przełączenia pomiędzy: Analogowy RGB, Composite, Component (YPbPr, poprzez VGA), HDMI, DisplayPort i S-video, jeśli do projektora zostało podłączonych wiele źródeł sygnału.
10	Enter 	Ten przycisk służy do potwierdzania wyboru elementu.

Korzystanie z pilota zdalnego sterowania



1	Zasilanie 	Włączanie lub wyłączenie projektora. Więcej informacji znajduje się w części "Włączanie projektora" na stronie 21 i "Wyłączanie projektora" na stronie 21.
2	Enter 	Naciśnij w celu potwierdzenia wyboru.
3	Prawa 	Naciśnij, aby poruszać się w obrębie elementów OSD (Menu ekranowe).
4	W dół 	Naciśnij, aby poruszać się w obrębie elementów OSD (Menu ekranowe).

5	Współcz. kształtu	Naciśnij w celu zmiany współczynnika kształtu wyświetlanego obrazu.
6	Strona w górę 	Naciśnij w celu przejścia do poprzedniej strony.  UWAGA: Aby można było korzystać z funkcji Strona w górę, musi być podłączony kabel USB.
7	Wyciszenie 	Ten przycisk służy do wyłączenia i włączania głośnika projektora.
8	Strona w dół 	Naciśnij w celu przejścia do następnej strony.  UWAGA: Aby można było korzystać z funkcji Strona w dół, musi być podłączony kabel USB.
9	Tryb Video	Projektor został wstępnie skonfigurowany w celu optymalizacji wyświetlania danych (slajdy prezentacji) lub video (filmy, gry, itd.) Naciśnij przycisk Tryb Video , aby przełączyć się pomiędzy trybami Prezentacja , Jasny , Film , sRGB lub Tryb Własne . Pojedyncze naciśnięcie przycisku Tryb Video pokazuje bieżący tryb wyświetlania. Kolejne naciśnięcia przycisku Tryb Video przełączają pomiędzy trybami.
10	Pusty ekran	Naciśnij w celu ukrycia/pokazania obrazu.
11	W górę 	Naciśnij, aby poruszać się w obrębie elementów OSD (Menu ekranowe).
12	W lewo 	Naciśnij, aby poruszać się w obrębie elementów OSD (Menu ekranowe).
13	Menu 	Naciśnij w celu uaktywnienia OSD.
14	Zwiększenie głośności 	Naciśnij w celu zwiększenia głośności.
15	Laser 	Skieruj pilota zdalnego sterowania w ekran, naciśnij i przytrzymaj przycisk lasera w celu uaktywnienia światła lasera.  Ostrzeżenie: Nie należy patrzeć w punkt lasera, gdy jest włączony. Należy unikać świecenia laserem w oczy.
16	Zmniejszenie głośności 	Naciśnij w celu zmniejszenia głośności.
17	Regulacja Keystone 	Naciśnij, aby wyregulować zniekształcenie obrazu spowodowane przez odchylenie projektora od osi ekranu (+40/-35 stopni).

18	źródło	Naciśnij w celu przełączenia pomiędzy źródłami Analog RGB (Analogowy RGB), Composite, Component (YPbPr, poprzez VGA), HDMI, DisplayPort oraz S-video.
19	Automatyczna regulacja	Naciśnij w celu synchronizacji projektora ze źródłem wejścia. Automatyczna regulacja nie działa, jeśli wyświetlone jest OSD.
20	Regulacja Keystone 	Naciśnij, aby wyregulować zniekształcenie obrazu spowodowane przez odchylenie projektora od osi ekranu (+40/-35 stopni).

Instalacja baterii pilota zalnego sterowania

 **UWAGA:** Wyjmij baterie z pilota zdalnego sterowania, gdy nie jest używany.

1 Naciśnij zakładkę, aby podnieść pokrywę wnętrza baterii.



2 Sprawdź oznaczenia biegunów baterii (+/-).



3 Włóż baterie i dopasuj ich bieguny, zgodnie z oznaczeniami wewnątrz baterii.



 **UWAGA:** Należy unikać mieszania różnych typów baterii i używania razem baterii nowych i starych.

4 Odsuń pokrywę baterii.





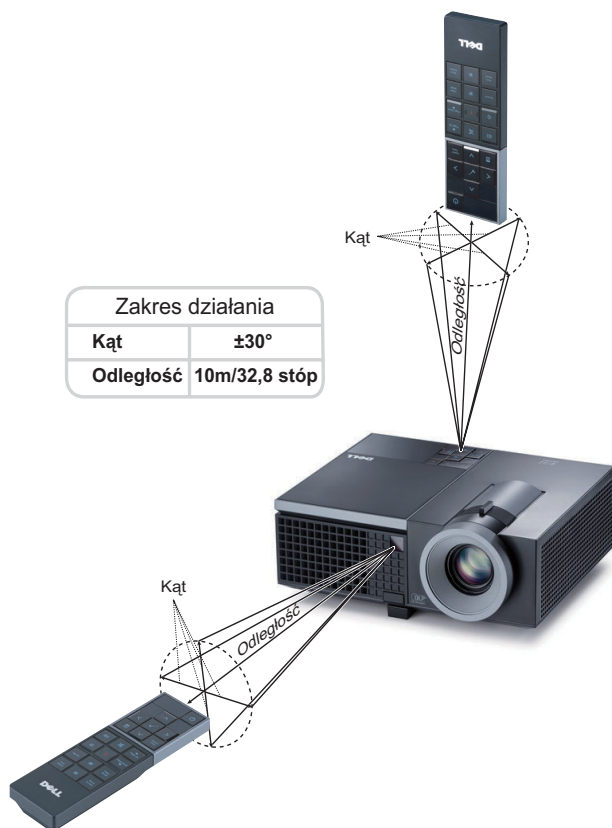





Zakres działania pilota zdalnego sterowania



UWAGA: Rzeczywisty zakres działania może się lekko różnić od pokazanego w diagramie. Słabo naładowane baterie także mogą utrudniać prawidłowe sterowanie projektorem.

Korzystanie z menu ekranowego

- Projektor jest wyposażony w wielojęzyczne menu OSD (On-Screen Display [Menu ekranowe]), które można wyświetlać niezależnie od tego, czy jest podłączone źródło sygnału wejściowego.
- W celu nawigacji w zakładkach menu głównego, naciśnij przyciski  lub  w panelu sterowania projektora lub na pilocie zdalnego sterowania.
- W celu wyboru podmenu, naciśnij przycisk  w panelu sterowania projektora lub na pilocie zdalnego sterowania.
- W celu wyboru opcji, naciśnij przyciski  lub  w panelu sterowania projektora lub na pilocie zdalnego sterowania. Kolor zmienia się na ciemnoniebieski. Po wybraniu elementu, jego kolor zmienia się na ciemnoniebieski.
- Użyj przycisków  lub  w panelu sterowania lub na pilocie zdalnego sterowania w celu regulacji ustawień.
- Aby powrócić do menu głównego, przejdź do menu głównego, do zakładki Cofnij i naciśnij przycisk  w panelu sterowania lub na pilocie zdalnego sterowania.
- Aby opuścić OSD, przejdź do zakładki Wyjście i naciśnij przycisk  lub naciśnij bezpośrednio przycisk **Menu** w panelu sterowania lub na pilocie zdalnego sterowania.

Menu główne



AUTO. REG.

Automatyczna regulacja automatycznie dopasowuje **Częstotliwość** i **Dopasowanie** w trybie PC. W trakcie automatycznej regulacji, na ekranie wyświetlany jest następujący komunikat:

Proszę czekać...

WYB. WEJ

Menu Wybór wejścia umożliwia wybór źródła wejścia projektora.



AUTO. WYB. ŹRÓDŁA—Wybór opcji **Wyl.** (domyślna) powoduje blokadę bieżącego sygnału wejścia. Po naciśnięciu przycisku **ródło**, gdy **Automatyczne źródło** jest ustawione na **Wyl.**, można ręcznie wybrać sygnał wejścia. Wybierz **Wl.** w celu automatycznego wykrycia dostępnych sygnałów wejścia. Po naciśnięciu przycisku **Source (źródło)** przy włączonym monitorze, automatycznie wyszuka on następny wolny sygnał wejścia.

VGA-A—Naciśnij , aby wykryć sygnał VGA-A.

VGA-B—Naciśnij , aby wykryć sygnał VGA-B.

S-VIDEO—Naciśnij przycisk , aby wykryć sygnał S-Video.

COMPOSITE VIDEO—Naciśnij przycisk , aby wykryć sygnał Composite Video.

HDMI—Naciśnij przycisk , aby wykryć sygnał HDMI.

DISPLAYPORT—Naciśnij przycisk , aby wykryć sygnał DisplayPort.

ZAAWANSOWANE—Naciśnij , aby uaktywnić menu **Wybór wejścia - Zaawansowane**.

WYBÓR WEJŚCIA - ZAAWANSOWANE

Menu Wybór wejścia - Zaawansowane umożliwia włączenie lub wyłączenie źródeł wejścia.

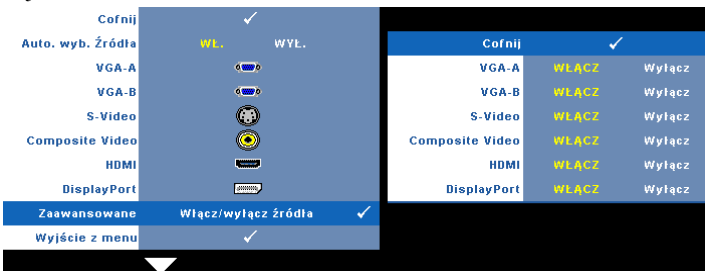

VGA-A—Użyj i , aby włączyć lub wyłączyć wejście VGA-A.

VGA-B—Użyj i , aby włączyć lub wyłączyć wejście VGA-B.

S-VIDEO—Użyj i , aby włączyć lub wyłączyć wejście S-Video.

COMPOSITE VIDEO—Użyj i , aby włączyć lub wyłączyć wejście Composite Video.

HDMI—Użyj i , aby włączyć lub wyłączyć wejście HDMI.

DISPLAYPORT—Użyj i , aby włączyć lub wyłączyć wejście DisplayPort.

 **UWAGA:** Nie można wyłączyć bieżącego źródła wejścia. Zawsze muszą być włączone minimum dwa źródła wejścia.

OBRAZ (w trybie PC)

Poprzez użycie menu **Obraz**, można wyregulować ustawienia wyświetlania projektora. Menu **Obraz** udostępnia następujące opcje:



TRYB VIDEO—Umożliwia optymalizację trybu wyświetlanego obrazu: **Prezentacja**, **Jasny**, **Film**, **sRGB** zapewnia bardziej precyzyjne odwzorowanie kolorów), a **Własne** (umożliwia wykonanie własnych ustawień). Aby wyregulować ustawienia dla **Jasny**, **Kontrast**, **Nasylenie**, **Ostrość**, **Barwa** i **Zaawansowane**, projektor automatycznie przełącza się na tryb **Własne**.

 **UWAGA:** Aby wyregulować ustawienia dla **Jasność**, **Kontrast**, **Nasylenie**, **Ostrość**, **Barwa** i **Zaawansowane**, projektor automatycznie przełącza się na tryb **Własne**.

JASNOŚĆ—Użyj i w celu regulacji jasności obrazu.

KONTRAST—Użyj oraz w celu regulacji kontrastu wyświetlania.

ZAAWANSOWANE—Naciśnij , aby uaktywnić menu **Obraz Zaawansowane**. Patrz "OBRAZ ZAAWANSOWANE" na stronie 37.

OBRAZ (w trybie Video)

Poprzez użycie menu **Obraz**, można wyregulować ustawienia wyświetlania projektora. Menu Obraz udostępnia następujące opcje:



TRYB VIDEO—Umożliwia optymalizację trybu wyświetlanego obrazu: **Prezentacja**, **Jasny**, **Film**, **sRGB** (zapewnia bardziej precyzyjne odwzorowanie kolorów) i **Własne** (wykonanie preferowanych ustawień). Po regulacji ustawień **Jasność**, **Kontrast**, **Nasycenie**, **Ostrość**, **Barwa** i **Zaawansowane**, projektor automatycznie przełączy się na **Własne**.

 **UWAGA:** Po wyregulowaniu ustawień **Jasność**, **Kontrast**, **Nasycenie**, **Ostrość**, **Barwa** i **Zaawansowane**, projektor automatycznie przełącza się na tryb **Własne**.

JASNOŚĆ—Użyj i w celu regulacji jasności obrazu.

KONTRAST—Użyj oraz w celu regulacji kontrastu wyświetlania.

NASYCENIE—Umożliwia regulację źródła video z obrazu czarno-białego do całkowicie nasyconego koloru. Naciśnij w celu zmniejszenia liczby kolorów obrazu i w celu zwiększenia liczby kolorów obrazu.

OSTROŚĆ—Naciśnij , aby zmniejszyć ostrość, lub w celu zwiększenia ostrości.

BARWA—Naciśnij , aby zwiększyć poziom zieleni obrazu i w celu zmniejszenia poziomu czerwieni obrazu (dostępne wyłącznie dla NTSC).

ZAAWANSOWANE—Naciśnij , aby uaktywnić menu **Obraz Zaawansowane**. Patrz "OBRAZ ZAAWANSOWANE" poniżej.

 **UWAGA:** **Nasycenie**, **Ostrość** i **Barwa**, są dostępne wyłącznie, gdy źródła wejścia to Composite lub S-Video.

OBRAZ ZAAWANSOWANE

Poprzez użycie menu Obraz Zaawansowane, można wyregulować ustawienia wyświetlania projektora. Menu Obraz Zaawansowane udostępnia następujące opcje:



NATĘŻENIE BIELI—Użyj  oraz  w celu regulacji intensywności bieli wyświetlania.

TEMP. BARWOWA—Umożliwia regulację temperatury kolorów. W wyższych temperaturach kolory ekranu wyglądają chłodniej a w niższych cieplej. Podczas regulacji wartości w menu **Regul. kolorów**, uaktywniony zostanie tryb Własne. Wartości są zapisywane w trybie Własne.

NIEST. UST. BARW—Umożliwia ręczną regulację kolorów czerwonego, zielonego i niebieskiego.



PRZESTRZEŃ BARW—Umożliwia wybór przestrzeni barw, dostępne opcje to: RGB, YCbCr i YPbPr.

WYŚWIETLACZ (w trybie PC)

Poprzez użycie menu **Wyświetlacz**, można wyregulować ustawienia wyświetlania projektora. Menu Obraz udostępnia następujące opcje:



WSPÓLCZ. KSZTAŁTU—Umożliwia wybór współczynnika kształtu w celu regulacji wyglądu obrazu.

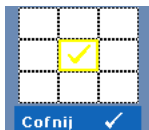

-  Oryginalny - Wybierz Oryginalny, aby utrzymać współczynnik kształtu obrazu zgodny ze źródłem wejścia.
-  4:3 - Przeskalowanie źródła wejścia w celu dopasowania ekranu i wyświetlenia obrazu 4:3.
-  Szeroki - Przeskalowanie źródła wejścia w celu dopasowania do szerokości ekranu.



POWIĘKSZENIE—Naciśnij , aby uaktywnić menu **Powiększenie**.

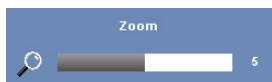



Wybierz obszar do powiększenia i naciśnij  w celu widoku powiększonego obrazu.







Wyreguluj skalę obrazu naciskając  lub  i naciśnij  w celu uzyskania widoku.



NAWIGACJA ZOOM—Naciśnij , aby uaktywnić menu **Nawigacja zoom**.

Użyj     do nawigacji na ekranie projekcji.

POZYCJA POZIOMA—Naciśnij  w celu przeniesienia obrazu w lewo i  w celu przeniesienia obrazu w prawo.



POZYCJA PIONOWA—Naciśnij , aby przenieść obraz w dół i  w celu przeniesienia obrazu w górę.

CZĘSTOTLIWOŚĆ—Umożliwia zmianę częstotliwości odświeżania obrazu w celu dostosowania jej do częstotliwości odświeżania karty graficznej komputera. Jeżeli widać pionowy migający pasek należy go wyregulować przy użyciu funkcji **Częstotliwość**. Jest to regulacja powierzchniowa.



DOPASOWANIE—Ta opcja służy do synchronizacji fazy sygnału wyświetlacza z kartą graficzną. Jeżeli obraz jest niestabilny lub miga, należy go skorygować przy użyciu funkcji **Dopasowanie**. Jest to dokładna regulacja.

WYŚWIETLACZ (w trybie Video)

Poprzez użycie menu **Wyświetlacz**, można wyregulować ustawienia wyświetlania projektora. Menu **Obraz** udostępnia następujące opcje:





Cofnij		✓
Współcz. Kształtu	  	
Powiększenie		✓
Nawigacja zoom		✓
Wyjście z menu		✓

WSPÓLCZ. KSZTAŁTU—Umożliwia wybór współczynnika kształtu w celu regulacji wyglądu obrazu.



-  Oryginalny - Wybierz Oryginalny, aby utrzymać współczynnik kształtu obrazu zgodny ze źródłem wejścia.
-  4:3 - Przeskalowanie źródła wejścia w celu dopasowania ekranu i wyświetlenia obrazu 4:3.
-  Szeroki - Przeskalowanie źródła wejścia w celu dopasowania do obrazu szerokoekranowego.



POWIĘKSZENIE—Naciśnij , aby uaktywnić menu **Powiększenie**.

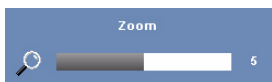



Wybierz obszar do powiększenia i naciśnij  w celu widoku powiększonego obrazu. Wyreguluj skalę obrazu naciskając  lub  i naciśnij  w celu uzyskania widoku.



Wyreguluj skalę obrazu naciskając  lub  i naciśnij  w celu uzyskania widoku.



NAWIGACJA ZOOM—Naciśnij , aby uaktywnić menu **Nawigacja zoom**.

Użyj     do nawigacji na ekranie projekcji.

LAMPA

Poprzez użycie menu **Lampa**, można wyregulować ustawienia wyświetlania projektora. Menu Lampa udostępnia następujące opcje:

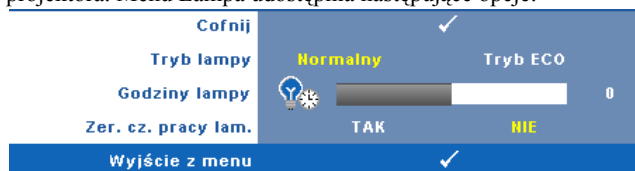

TRYB LAMPY—Umożliwia wybór pomiędzy trybem Normalny a ECO.

W trybie Normalny działania wykonywane są pełną mocą. Tryb ECO operuje przy niższych poziomach mocy, co może wydłużyć żywotność lampy, wyciszyć działanie i przyciemnić wyjście obrazu na ekranie.

GODZINY LAMPY—Wyświetlana jest liczba godzin pracy lampy od momentu wyzerowania jej zegara.

ZER. CZ. PRACY LAM.—Wybierz **Tak**, aby wyzerować timer lampy.

USTAWIENIA



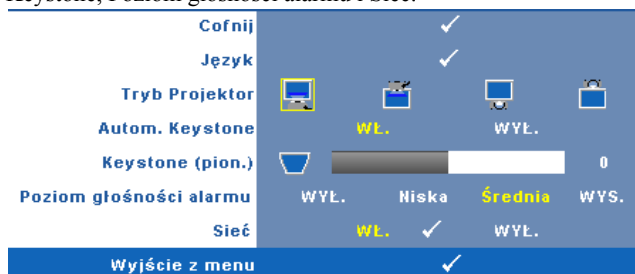

Menu Ustawienia umożliwia regulację ustawień dla opcji Język, Tryb Projektor, Keystone, Poziom głośności alarmu i Sieć.



Język—Umożliwia ustawienie języka dla OSD. Naciśnij , aby uaktywnić menu Język.



TRYB PROJEKTOR—Umożliwia wybór trybu projektora, w zależności od sposobu montażu projektora.

-  Projekcja z przodu - ustawienie na biurku — To jest opcja domyślna.
-  Projekcja z przodu (montaż na suficie) — Projektor obraca obraz górną w dół, w celu projekcji obrazu przy projektorze zamontowanym pod sufitem.
-  Projekcja z tyłu - ustawienie na biurku — Projektor odwraca obraz, aby mógł być wyświetlany zza półprzezroczystego ekranu.
-  Projekcja z tyłu - montaż pod sufitem — Projektor odwraca obraz i przekręca go górną w dół. Dzięki temu możliwe jest wyświetlanie obrazu zza półprzezroczystego ekranu za pomocą projektora zamontowanego pod sufitem.

AUTOM. KEYSTONE—Wybierz **WI.**, aby włączyć automatyczną korekcję pionowego zniekształcenia obrazu spowodowaną nachyleniem projektora.

KEYSTONE (PION.)—Ręczna regulacja pionowego zniekształcenia obrazu spowodowanego nachyleniem projektora.

POZIOM GŁOŚNOŚCI ALARMU—Umożliwia ustawienie głośności dzwonka (Wył., Niska, Średnia lub Wysoka) dla wyłączania/włączania zasilania, ostrzeżeń i przycisków komend.

SIEĆ—Wybierz **Wł.** w celu uaktywnienia połączenia sieciowego. Wybierz **Wyl.** w celu wyłączenia połączenia sieciowego. Naciśnij , aby uaktywnić menu **Sieć**. Patrz "Sieć" na stronie 42.

Sieć

Menu **Sieć** umożliwia konfigurację ustawień połączenia z siecią.

Cofnij	✓						
DHCP	WŁ.	WYL.					
Adres IP	192	.	168	.	4	.	137
Maska podsieci	255	.	255	.	255	.	0
Brama	192	.	168	.	4	.	137
DNS	192	.	168	.	1	.	4
Zapisz	✓						
Zresetuj sieć	TAK	NIE					
Wyjście z menu	✓						

DHCP—Jeśli w sieci, do której jest podłączony projektor istnieje serwer DHCP, adres IP będzie nadawany automatycznie, po wybraniu DHCP **Wł.** Jeśli serwer DHCP jest **Wyl.** należy ręcznie ustawić adres IP, maskę podsieci i bramę. Użyj do wyboru liczb adresu IP, maski podsieci i bramy. Wprowadź Enter w celu potwierdzenia każdej liczby, a następnie użyj w celu ustawienia następnego elementu.

ADRES IP—Automatyczne lub ręczne przydzielenie adresu IP projektorowi podłączonemu do sieci.

MASKA PODSIECI—Konfiguracja maski podsieci połączenia sieciowego.

BRAMA—Aby skonfigurować go ręcznie, sprawdź adres bramy u administratora sieci/systemu.

DNS—Aby skonfigurować go ręcznie, sprawdź adres IP serwera DNS u administratora sieci/systemu.

ZAPISZ—Naciśnij , aby zapisać wykonane zmiany konfiguracji sieci.

ZRESETUJ SIEĆ—Wybierz **Tak**, aby wyzerować konfigurację sieci.

Informacje

Menu Informacje pokazuje bieżące ustawienia projektora.







Cofnij	✓
Nazwa modelu	4310WX
ŹRÓDŁO WEJŚCIA	AHALOGOWY RGB 1024X768 60Hz
Czas roboczy	10 hr
PPID	CN-0W892J-S0081-46B-0208
Adres IP	192.168.4.137
Wyjście z menu	✓

INNE

Menu Inne umożliwia zmianę ustawień dla opcji Menu, Ekran, Audio, Zasilanie, Zabezpieczenie i Napisy (wyłącznie dla NTSC). Można także wykonać ustawienia Wzorz. Testowy i Zerow. do fabr.

Cofnij	✓
Ustawienia menu	✓
Ustawienia ekranu	✓
Ustawienia dźwięku	✓
Ustawienia mocy	✓
Ustaw. zabezp.	✓
Napisy	WŁ. ✓ WYL.
Wzorz. Testowy	WYL. 1 ✓ 2 ✓
Zerow. do fabr	✓
Wyjście z menu	✓

USTAWIENIA MENU—Wybierz i naciśnij  w celu uaktywnienia ustawień menu. Ustawienia menu składają się z następujących opcji:

Cofnij	✓
Menu pozycja	 
Przechr. menu	  0
Czas wyśw menu	  20
Blokada menu	WŁ. WYL.
Wyjście z menu	✓

MENU POZYCJA—Umożliwia zmianę pozycji menu OSD na ekranie.

PRZEZROCZYŚĆ MENU—Wybierz w celu zmiany poziomu przezroczystości tła OSD.

CZAS WYŚW MENU—Umożliwia dopasowanie czasu zakończenia wyświetlania menu OSD. Domyślnie, OSD przestaje być wyświetlane po 20 sekundach braku aktywności.

BLOKADA MENU—Wybierz **Wł.**, aby włączyć Blokada menu i ukryć menu OSD. Wybranie opcji **Wył.** powoduje wyłączenie blokady menu. Aby wyłączyć funkcję Blokada menu i w celu zakończenia wyświetlania OSD, naciśnij przycisk **Menu** w panelu sterowania lub na pilocie zdalnego sterowania przez 15 sekund, a następnie wyłącz funkcję.

USTAWIENIA EKRANU—Wybierz i naciśnij  w celu uaktywnienia ustawień ekranu. Ustawienia ekranu składają się z następujących opcji:

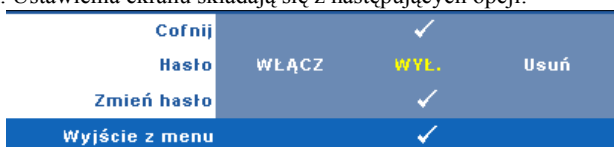

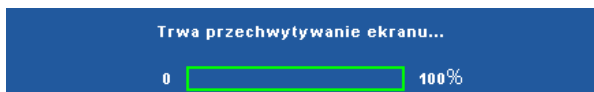

WYCHWYCENIE OBRAZU—Wybierz i naciśnij  w celu przechwycenia wyświetlanego ekranu, po czym na ekranie pojawi się następujący komunikat.



 **UWAGA:** W celu przechwycenia pełnego ekranu upewnij się, że rozdzielczość sygnału wejścia podłączonego do projektora wynosi 1280x800.



EKRAN—Wybierz **Dell** w celu użycia logo Dell logo jako tapety. Wybierz **Uchwycone**, aby ustawić przechwycony obraz jako tapetę.

ZEROWANIE—Wybierz i naciśnij , aby usunąć przechwycony obraz i przywrócić ustawienia domyślne.

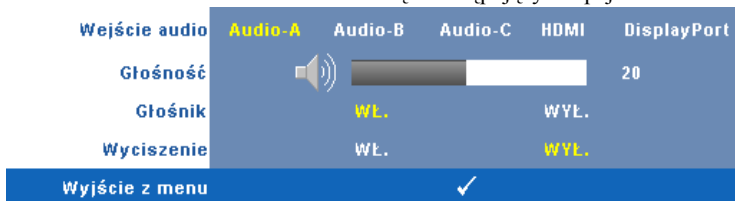
USTAWIENIA DŹWIĘKU—Wybierz i naciśnij  w celu zmiany ustawień dźwięku. Ustawienia ekranMenu ustawień audio składa się z następujących opcji:





WEJŚCIE AUDIO—Wybierz źródło wejścia audio, możliwe opcje to: Audio-A, Audio-B, Audio-C, HDMI i DisplayPort.

GŁOŚNOŚĆ—Naciśnij  w celu zmniejszenia głośności i  w celu zwiększenia głośności.

GŁOŚNIK—Wybierz **Wł.** w celu włączenia głośnika. Wybierz **Wył.** w celu wyłączenia głośnika.

WYCISZENIE—Umożliwia wyciszenie dźwięków dla wejścia i wyjścia audio.

USTAWIENIA ZASILANIA—Wybierz i naciśnij  w celu uaktywnienia ustawień zasilania. Menu ustawień zasilania składa się z następujących opcji:

Cofnij					
Oszcz. Energii	WYŁ.	30min	60min	90min	120min
Szybkie wyłączenie		TAK		NIE	
Wyjście z menu					

OSZCZĘDZANIE ENERGII—Wybierz **Wył.** w celu wyłączenia trybu oszczędzania energii. Domyślnie, projektor jest ustawiony na przechodzenie do trybu oszczędzania energii po 120 minutach braku aktywności. Na 60 sekund przed przełączeniem do trybu oszczędzania energii, na ekranie pojawi się komunikat z ostrzeżeniem. Naciśnij dowolny przycisk w czasie odliczania, aby zatrzymać przechodzenie do trybu oszczędzania energii.

Można także ustawić inny okres opóźnienia, aby przejść do trybu oszczędzania energii. Czas opóźnienia oznacza czas oczekiwania projektora, gdy nie ma sygnału wejścia. Oszczędzanie energii można ustawić na 30, 60, 90 lub 120 minut.

Jeśli w okresie opóźnienia nie można wykryć sygnału wejścia, projektor wyłączy lampę i przejdzie do trybu oszczędzania energii. Po wykryciu sygnału wejścia w czasie opóźnienia, nastąpi automatyczne włączenie projektora. Jeśli sygnał wejścia nie zostanie wykryty w czasie dwóch godzin działania w trybie oszczędzania energii, projektor przełączy się z trybu oszczędzania energii do trybu wyłączenia zasilania. W celu włączenia projektora naciśnij przycisk Zasilanie.

SZYBKIE WYŁĄCZENIE—Wybierz **Tak**, aby wyłączyć projektor przy pojedynczym naciśnięciu przycisku **Zasilanie**. Ta funkcja umożliwia szybkie wyłączenie zasilania projektora przy zwiększonej szybkości wentylatora. Lekko zwiększone zakłócenia akustyczne podczas szybkiego wyłączenia zasilania.



UWAGA: Przed ponownym włączeniem projektora, zaczekaj 60 sekund na ustabilizowanie się temperatury wewnętrznej. Próba natychmiastowego włączenia nie powiedzie się, uruchomienie potrwa dłużej. W celu ustabilizowania temperatury wewnętrznej, wentylator chłodzący będzie działał z pełną szybkością przez około 30 sekund.

USTAWIENIA ZABEZPIECZENIA—Wybierz i naciśnij w celu uaktywnienia ustawień zabezpieczenia. Menu ustawień zabezpieczenia umożliwia włączenie i ustawienie zabezpieczenia hasłem.

Cofnij	✓
Hasło	WŁĄCZ WYL. Usuń
Zmień hasło	✓
Wyjście z menu	✓

HASŁO—Po włączeniu opcji Password Protect (Zabezpieczenie hasłem), pojawi się ekran Password Protect (Zabezpieczenie hasłem) z poleceniem podania hasła po podłączeniu wtyczki do gniazda zasilania i włączeniu zasilania projektora. Domyślnie, funkcja ta nie jest dostępna. Funkcję tą można włączyć poprzez wybranie **Włączona**. Jeśli hasło zostało ustawione wcześniej, wprowadź najpierw hasło i wybierz tę funkcję. Funkcja zabezpieczenia hasłem zostanie uaktywniona przy następnym włączeniu projektora. Jeśli funkcja ta zostanie uaktywniona, pojawiać się będzie polecenie wprowadzenia hasła przy każdym włączeniu projektora:

1 Wymaganie pierwszego wprowadzenia hasła:

- a Przejdź do menu **Inne**, naciśnij , a następnie wybierz **Hasło** w celu **włączenia** ustawienia hasła.

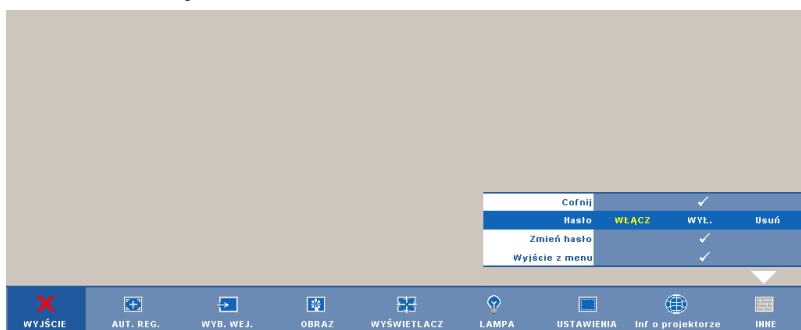

- b Funkcja włączenia hasła pokaże pomocniczy ekran ze znakami, wprowadź z ekranu 4-cyfrową liczbę i naciśnij .

Wprowadź nowe hasło.

Hasło (4 znakowy kod):

A	B	C	D	E	F	G	H	I	J
K	L	M	N	O	P	Q	R	S	T
U	V	W	X	Y	Z	0	1	2	3
4	5	6	7	8	9	←	Enter	Wyjście	

> < ✓ ^

PPID CN-0W892J-S0081-46B-0208 Wybierz Potwierdź

- c W celu potwierdzenia, wprowadź ponownie hasło.
- d Jeśli weryfikacja hasła powiedzie się, można wznowić dostęp do funkcji projektora i jego narzędzi.
- 2 Po nieprawidłowym wprowadzeniu hasła, można je będzie wprowadzić jeszcze 2 razy. Po trzeciej nieprawidłowej próbie, projektor wyłączy się automatycznie.

 **UWAGA:** Po zapomnieniu hasła, skontaktuj się z firmą DELL™ lub wykwalifikowanym personelem serwisu.

- 3 Aby wyłączyć funkcję hasła, wybierz **Wył.** w celu wyłączenia funkcji.
- 4 W celu usunięcia hasła, wybierz **Usuń**.

ZMIEN HASŁO—Wprowadź oryginalne hasło, a następnie wprowadź nowe hasło i potwierdź je ponownie.

Wprowadź oryginalne hasło.

Hasło (4 znakowy kod): X X X X

A	B	C	D	E	F	G	H	I	J
K	L	M	N	O	P	Q	R	S	T
U	V	W	X	Y	Z	0	1	2	3
4	5	6	7	8	9	←	Enter	Wyjście	

> < ✓ ^ Wybierz

PPID CN-0W892J-S0081-46B-0208 Potwierdź

Wprowadź nowe hasło.

Hasło (4 znakowy kod): X X X X

A	B	C	D	E	F	G	H	I	J
K	L	M	N	O	P	Q	R	S	T
U	V	W	X	Y	Z	0	1	2	3
4	5	6	7	8	9	←	Enter	Wyjście	

> < ✓ ^ Wybierz

PPID CN-0W892J-S0081-46B-0208 Potwierdź

Wprowadź ponownie nowe hasło.

Hasło (4 znakowy kod): X X X X

A	B	C	D	E	F	G	H	I	J
K	L	M	N	O	P	Q	R	S	T
U	V	W	X	Y	Z	0	1	2	3
4	5	6	7	8	9	←	Enter	Wyjście	

> < ✓ ^ Wybierz





PPID CN-0W892J-S0081-46B-0208 Potwierdź

NAPISY—Wybierz **W1.**, aby włączyć napisy i uaktywnić menu napisów. Wybierz odpowiednią opcję napisów: CC1, CC2, CC3 i CC4.

Cofnij	✓
Wybierz	CC1 CC2 CC3 CC4
Wyjście z menu	✓

 **UWAGA:** Opcja napisów jest dostępna wyłącznie dla NTSC.

WZORZ. TESTOWY—Wzorzec testowy jest używany do sprawdzania ostrości i rozdzielczości.

Opcję **Wzorz. testowy** można włączyć lub wyłączyć przez wybranie **Wyl., 1** lub **2**. Można także przywołać **Wzorz. testowy 1** naciskając i przytrzymując równocześnie przyciski  i  na panelu sterowania przez 2 sekundy. Można także przywołać wzorzec testowy 2 naciskając i przytrzymując równocześnie przyciski  i  na panelu sterowania przez 2 sekundy.

Wzorz. testowy 1:

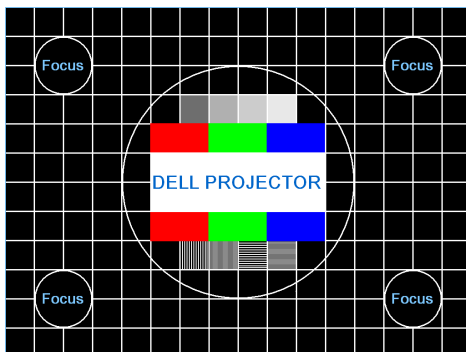

Wzorz. testowy 2:

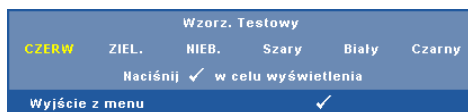

ZEROW. DO FABR—Wybierz i naciśnij , aby wyzerować wszystkie ustawienia do domyślnych ustawień fabrycznych, po czym pojawi się pokazany poniżej komunikat z ostrzeżeniem.



Zresetuj elementy obejmujące obydwa źródła obrazu komputerowego i źródło wideo.

Zarządzanie projektorem z programu Web Management

Konfiguracja ustawień sieciowych

Jeśli projektor jest podłączony do sieci, dostęp do niego można uzyskać przez przeglądarkę sieci web, poprzez skonfigurowanie ustawień sieciowych (TCP/IP). Gdy używana jest funkcja sieci, adres IP powinien być unikalny. Informacje dotyczące konfigurowania ustawień sieci, znajdują się w części "Sieć" na stronie 42.

Dostęp do programu Web Management

Użyj przeglądarki Internet Explorer 5.0 lub wersji nowszej lub Netscape Navigator 7.0 i wersji nowszej do wprowadzenia adresu IP. Można teraz uzyskać dostęp do programu Web Management i zdalnie zarządzać projektorem.

Właściwości zarządzania

Strona główna

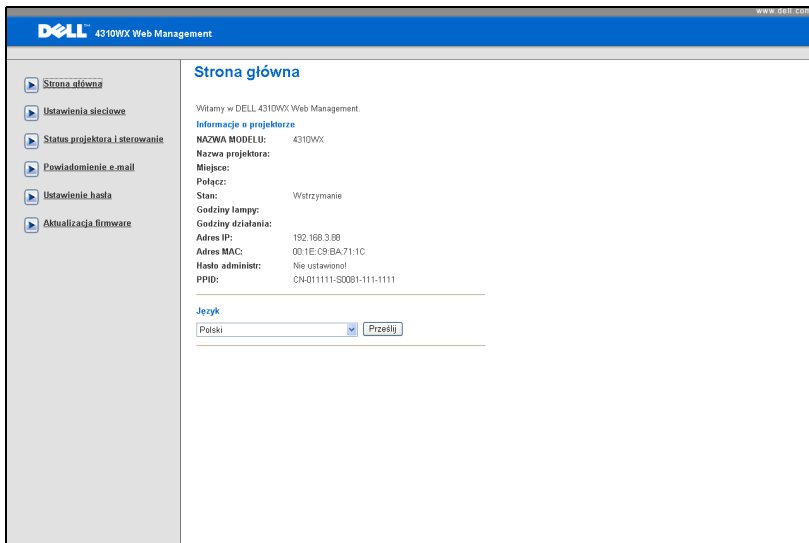

- Uzyskaj dostęp do strony głównej Web Management wprowadzając adres IP projektora w przeglądarce sieci web. Patrz "Sieć" na stronie 42.
- **Język:** Umożliwia ustawienie języka dla programu web management.

Ustawienia sieci

Patrz część OSD na strona 42.

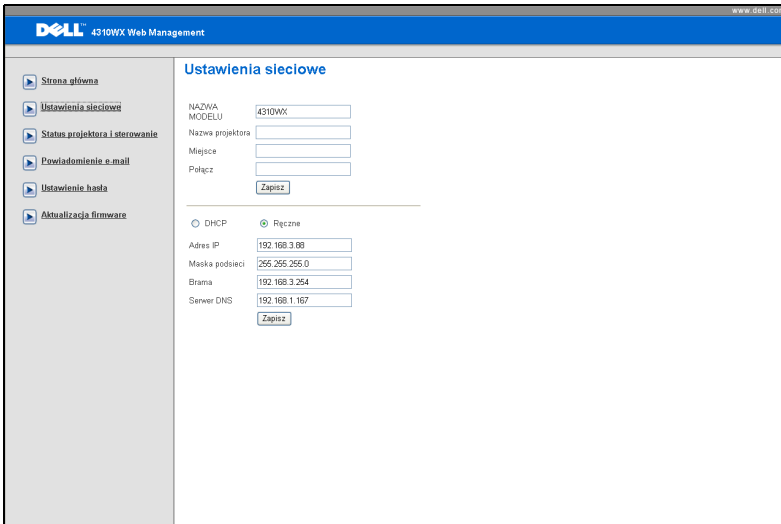

The screenshot shows the 'Ustawienia sieciowe' (Network Settings) page in the Dell 4310WX Web Management interface. The page has a blue header with the Dell logo and '4310WX Web Management'. On the left is a navigation menu with links to 'Strona główna', 'Ustawienia sieciowe', 'Status projektora i sterowanie', 'Powiadomienie e-mail', 'Ustawienie hasła', and 'Aktualizacja firmware'. The main content area is titled 'Ustawienia sieciowe' and contains the following fields:

- NAZWA MODELU: 4310WX
- Nazwa projektora: [empty]
- Miejsce: [empty]
- Połącz: [empty]
- [Zapisz]

Below these fields are radio buttons for 'DHCP' (unselected) and 'Ręczne' (selected). Under 'Ręczne', there are four input fields:

- Adres IP: 192.168.3.88
- Maska podsięci: 255.255.255.0
- Brama: 192.168.3.254
- Serwer DNS: 192.168.1.167

At the bottom of these fields is a [Zapisz] button.

- Ustaw informacje **Nazwa modelu**, **Nazwa projektora**, **Miejsce** i **Połącz** (do 21 znaków dla każdego pola). Naciśnij **Zapisz**, aby zapisać ustawienia.
- Wybierz **DHCP**, aby przydzielić adres IP projektorowi automatycznie, z serwera DHCP lub wybierz **Ręczne**, aby przydzielać adres IP ręcznie.

Status projektora i sterowanie

Status projektora i sterowanie

Status projektora

Status projektora:

Oszcz. Energii:

Status alarmu:

Kontrola obrazu

Tryb działania: Tryb normalny Tryb ECO

Tryb Projektor:

Wybór źródła:

Tryb Video:

Pusty ekran: WŁ WYŁ

Współcz. Kształtu: Oryg. 4:3 Wide

Jasność: (0-100)

Kontrast: (0-100)

Sterowanie audio

Wejście audio:

Głośność: (0-20)

Głośnik: WŁ WYŁ

Poziom głośności alarmu:

- **Status projektora:** Dostępne są 4 stany: Lampa włączona, Wstrzymanie, Oszcz. Energii i Chłodzenie. Kliknij przycisk **Odśwież**, aby odświeżyć ustawienia statusu i sterowania.
- **Oszcz. Energii:** Oszczędzanie energii można ustawić na Wył., 30, 60, 90 lub 120 minut. Sprawdź strona 45.
- **Status alarmu:** Dostępne są 4 stany błędów: Ostrzeżenie lampy, Krótki czas użyteczności lampy, Ostrzeżenie temperatury i błąd Nie autentyczny moduł lampy. Po uaktywnieniu któregokolwiek z tych alarmów, projektor może zostać zablokowany w trybie zabezpieczenia. Aby opuścić tryb zabezpieczenia, kliknij przycisk **Usuń** w celu usunięcia stanu alarmu przed włączeniem zasilania projektora.
- **Tryb Projektor:** Umożliwia wybór trybu projektora, w zależności od sposobu montażu projektora. Dostępne są 4 tryby projekcji: Projekcja z przodu - Biurko, Projekcja z przodu - Montaż sufitowy, Projekcja z tyłu - Biurko i Projekcja z tyłu - Montaż sufitowy
- **Wybór źródła:** Menu Wybór źródła umożliwia wybór źródła wejścia projektora. Można wybrać **VGA-A**, **VGA-B**, **S-Video**, **Composite Video**, **HDMI** i **DisplayPort**.
- **Tryb Video:** Wybierz tryb, aby zoptymalizować wyświetlanie obrazu w oparciu o sposób używania projektora:

- **Prezentacja:** Najlepsza dla slajdów prezentacji.
- **Jasny:** Maksymalna jasność i kontrast.
- **Film:** Do oglądania filmów i zdjęć.
- **sRGB:** Zapewnia lepszą reprezentację kolorów.
- **Własne:** Ustawienia preferowane przez użytkownika.
- **Pusty ekran:** Można wybrać Wł. lub Wył.
- **Współcz. Kształtu:** Umożliwia wybór współczynnika kształtu w celu regulacji wyglądu obrazu.
- **Jasność:** Wybierz wartość do regulacji jasności obrazu.
- **Kontrast:** Wybierz wartość w celu regulacji kontrastu wyświetlania.
- **Wejście audio:** Można wybrać jako źródło wejścia Audio-A, Audio-B, Audio-C, HDMI i DisplayPort.
- **Głośność:** Można wybrać wartość (0~20) dla głośności audio
- **Głośnik:** Można wybrać Wł., aby włączyć funkcję audio lub Wył., aby wyłączyć funkcję audio.
- **Poziom głośności alarmu:** Umożliwia ustawienie głośności alarmu (Wył., Niska, Średnia lub Wysoka) dla wyłączania/włączania zasilania, ostrzeżeń i przycisków komend.

Powiadomienie e-mail

The screenshot shows the 'Powiadomienie e-mail' (Email Notification) configuration page in the Dell 4310WX Web Management interface. The page is titled 'Powiadomienie e-mail' and features a navigation menu on the left with options like 'Strona główna', 'Ustawienia sieciowe', 'Status projektora i sterowanie', 'Powiadomienie e-mail', 'Ustawienie hasła', and 'Aktualizacja firmware'. The main content area includes a 'Powiadomienie e-mail' section with radio buttons for 'Włącz' (selected) and 'Wyłącz', and a 'Test alarmu e-mail' button. Below this are input fields for 'Do', 'Cc', and 'Od' (all with '@' symbols), and a 'Temat' field containing '4310WX: Alarm'. The 'Ustawienia SMTP' section has fields for 'Serwer SMTP pol. wych.', 'Nazwa użytkownika', and 'Hasło'. The 'Warunek alarmu' section contains four checkboxes: 'Ostrzeżenie lampy', 'Kłótki czasu użyteczności lampy', 'Ostrzeżenie temperatury', and 'Nie autentyczny moduł lampy'. A 'Zapisz' button is located at the bottom of the form.

- **Powiadomienie e-mail:** Można ustawić, czy ma być wysyłane powiadomienie przez e-mail (Włącz) lub nie (Wyłącz).
- **Do/CC/Od:** Można wprowadzić adres e-mail nadawcy (Od) i odbiorców (Do/Cc), aby odbierać powiadomienie, gdy wystąpi nienormalne działanie lub pojawi się ostrzeżenie.
- **Warunek alarmu:** Można wybrać warunki nienormalnego działania lub ostrzeżenia wysyłane przez e-mail. Gdy wystąpią warunki alarmu, do odbiorców zostanie wysłane powiadomienie e-mail (Do/Cc).
- **Serwer SMTP pol. wych., Nazwa użytkownika i Hasło** powinny być przydzielone przez administratora sieci lub MIS.

Ustawienie hasła

The screenshot shows the Dell 4310WX Web Management interface. The title bar at the top reads "DELL 4310WX Web Management" and "www.dell.com". On the left is a navigation menu with the following items: "Strona główna", "Ustawienia sieciowe", "Status projektora i sterowanie", "Powiadomienie e-mail", "Ustawienie hasła", and "Aktualizacja firmware". The main content area is titled "Ustawienie hasła" and contains the following text: "Ustaw hasło po włączeniu tej funkcji pierwszy raz. Po ustawieniu hasła będzie ono wymagane do wejścia do programu Web Management." Below this text are two sections: "Administrator" and "Ustaw zabezpieczenie dla SNMP". The "Administrator" section has a "Hasło" label with two radio buttons: "WŁĄCZ" (selected) and "Wyłącz", and a "Prześlij" button. Below are "Nowe hasło" and "Potwierdź hasło" input fields, each with a "Prześlij" button. The "Ustaw zabezpieczenie dla SNMP" section has a "Write Community" label with an "private" input field and a "Prześlij" button.

Użyj opcji Ustawienie hasła, aby ustawić hasło administratora w celu dostępu do programu **Web Management**. Po pierwszym włączeniu hasła, ustaw hasło w celu włączenia. Po włączeniu funkcji hasła, wymagane będzie hasło administratora dla uzyskania dostępu do programu **Web Management**.

- **Nowe hasło:** Wprowadź nowe hasło
- **Potwierdź hasło:** Wprowadź ponownie hasło i prześlij
- **Zapisz środowisko:** Ustawienie zabezpieczenia dla SNMP. Wprowadź ponownie hasło i prześlij.



UWAGA: Skontaktuj się z firmą Dell, jeśli zapomniane zostało hasło administratora.

Strona logowania

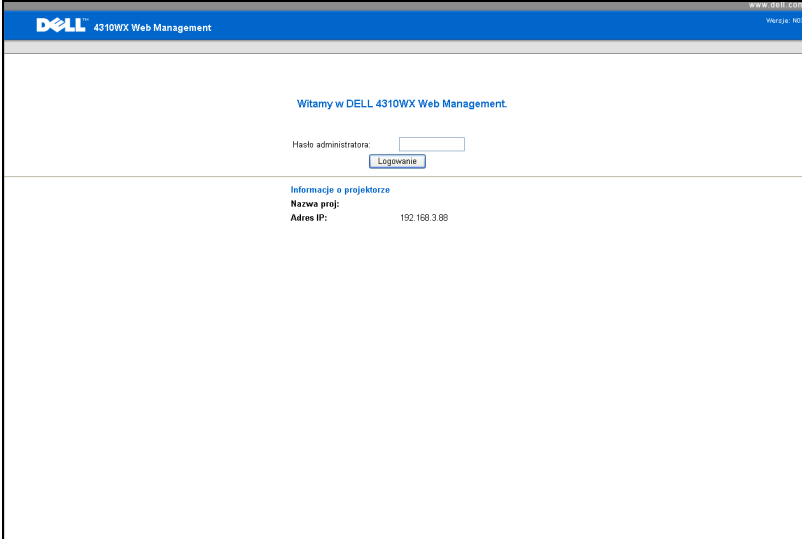

The screenshot shows the login page for the Dell 4310WX Web Management interface. At the top left, the Dell logo and '4310WX Web Management' are displayed. At the top right, the URL 'www.dell.com' and 'Wersja: N3' are visible. The main content area features a welcome message: 'Witamy w DELL 4310WX Web Management.' Below this, there is a label 'Hasło administratora:' followed by a text input field. A 'Logowanie' button is positioned directly below the input field. At the bottom of the page, there is a section titled 'Informacje o projektorze' containing the following details: 'Nazwa proj:' and 'Adres IP: 192.168.3.88'.

- **Hasło administratora:** Wprowadź hasło administratora i kliknij Logowanie.

Aktualizacja firmware

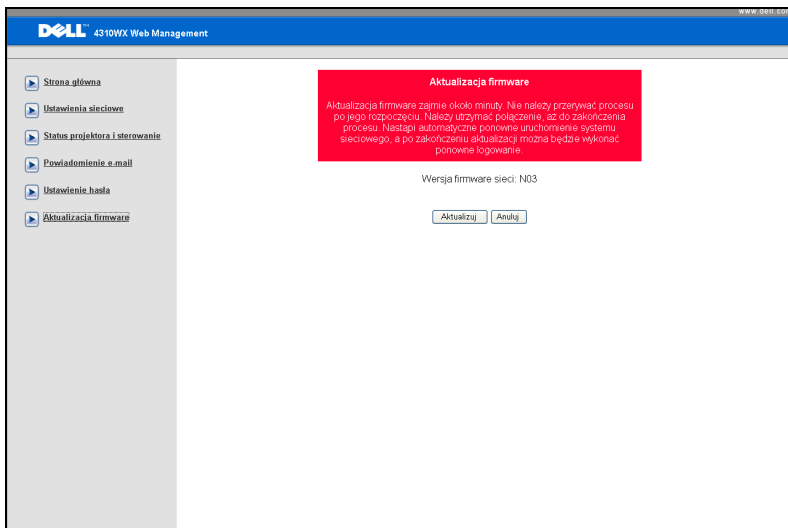

Użyj strony Aktualizacja firmware do aktualizacji firmware projektora. Naciśnij **Aktualizuj** w celu rozpoczęcia.

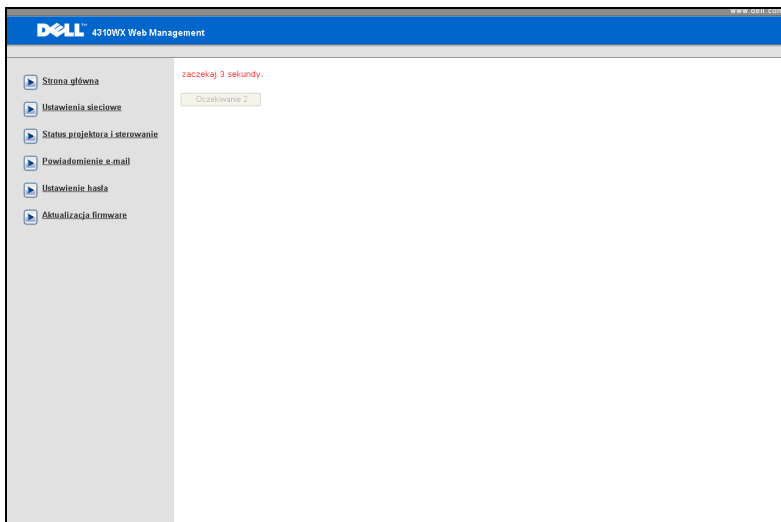

- Zaczekaj aż odliczanie dojdzie do 0.

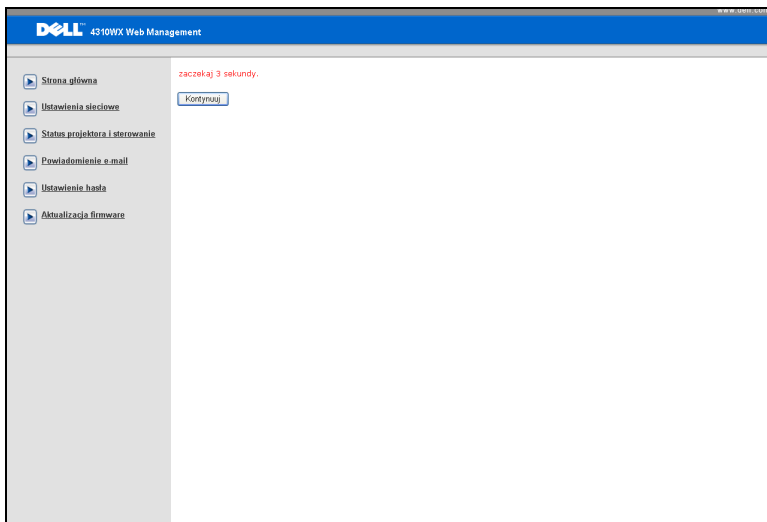

- Zaczekaj 3 sekundy, po czym nastąpi automatyczne przejście do następnej czynności.

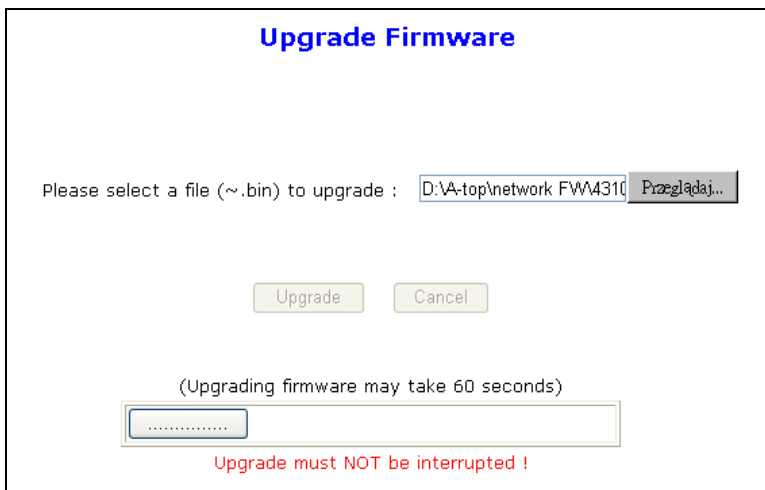

- Wybierz plik do aktualizacji i kliknij przycisk **Aktualizuj**. W trakcie aktualizowania, przycisk **Anuluj** jest wyłączony.

Please wait.
Click on button to proceed after 8 seconds.

Waiting(6)

- Zaczekaj aż odliczanie dojdzie do 0.

Please wait.
Click on button to proceed after 8 seconds.

Re Login

- Po zakończeniu aktualizacji, kliknij przycisk ReLogin (**Zaloguj ponownie**) , aby przejść z powrotem do strony głównej Web Management.

WSKAZÓWKI:

Chciałbym uzyskać zdalny dostęp do projektora przez Internet. Jakie jest lepsze ustawienie przeglądarki?

Aby uzyskać lepsze ustawienie dla przeglądarki, wykonaj czynności poniżej:

1 Otwórz **Panel sterowania** → **Opcje Internetowe** → **zakładka Ogólne** → **Tymczasowe pliki Internetowe** → **Ustawienia** → **Zaznacz Każda wizyta na stronach.**

2 Niektóre firewalle lub programy antywirusowe, mogą blokować aplikację HTTP, jeśli to możliwe należy wyłączyć firewall lub program antywirusowy.

Chciałbym uzyskać zdalny dostęp do projektora przez Internet. Jaki numer portu należy otworzyć dla projektora w firewallu?

Poniżej podano porty TCP/IP wykorzystywane przez projektor.

UDP/TCP	Port Numer	Opis
TCP	80	Konfiguracja przez sieć web (HTTP)
UDP/TCP	25	SMTP: używany do normalnych połączeń e-mail pomiędzy serwerami pocztowymi
UDP/TCP	161	SNMP: Simple Network Management Protocol (Prosty protokół zarządzania siecią)
UDP	9131	AMX: używany do wykrywania AMX

Dlaczego nie można uzyskać dostępu do projektora przez Internet?

1 Sprawdź, czy posiadany komputer/laptop jest podłączony do Internetu.

2 Sprawdź u MIS lub administratora sieci, czy komputer/laptop znajduje się w tej samej podsieci.

Dlaczego nie można uzyskać dostępu do serwera SMTP?

- 1** Sprawdź u MIS lub u administratora sieci, czy jest otwarta dla projektora funkcja serwera SMTP i czy adres IP przydzielony do projektora może uzyskać dostęp do serwera SMTP. Numer portu gniazda SMTP to 25, nie można go zmienić.
- 2** Sprawdź, czy są prawidłowo ustawione serwer poczty wychodzącej SMTP, nazwa użytkownika i hasło.
- 3** Niektóre serwery SMTP sprawdzają, czy adres pocztowy "Od" nawiązuje do "Nazwa użytkownika" i "Hasło". Na przykład, używany jest adres test@dell.com jako adres pocztowy w polu "Od". Należy także użyć informacji o koncie test@dell.com dla opcji Nazwa użytkownika i hasło w celu zalogowania na serwerze SMTP.

Dlaczego nie można odebrać testowej wiadomości e-mail z alarmem, nawet jeśli projektor wskazał już, że testowa wiadomość e-mail została wysłana?

Może to być spowodowane tym, że serwer SMTP rozpoznał wiadomość e-mail z alarmem jako spam lub może się to wiązać z ograniczeniem serwera SMTP. Sprawdź u MIS lub u administratora sieci ustawienie dla serwera SMTP.

Rozwiązywanie problemów z projektorem



Jeśli występują problemy z projektorem, zapoznaj się z poniższymi wskazówkami dotyczącymi rozwiązywania problemów. Jeżeli problem nie ustępuje, skontaktuj się z firmą Dell™. Patrz, Kontakt z firmą Dell™ na strona 76

Problem

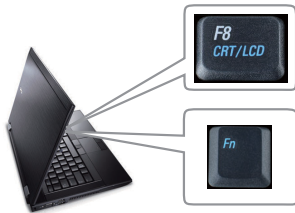
Na ekranie nie pojawia się obraz







Możliwe rozwiązanie

- Sprawdź, czy osłona obiektywu jest zdjęta i czy projektor jest włączony.
- Upewnij się, że w menu OSD jest prawidłowo ustawiona opcja WYB. WEJ..
- Sprawdź, czy jest aktywny zewnętrzny port graficzny. Jeśli używasz przenośnego komputera Dell™, naciśnij   (Fn+F8). W przypadku innych komputerów zapoznaj się z odpowiednią dokumentacją. Sygnał wyjścia z komputera nie jest zgodny ze standardami przemysłowymi. W takiej sytuacji należy wykonać aktualizację sterownika video komputera. Dla komputerów Dell, **patrz support.dell.com**.
- Sprawdź, czy wszystkie kable są prawidłowo podłączone. Patrz "Podłączanie projektora" na stronie 9.
- Sprawdź, czy nie jest wygięta lub złamana żadna ze szpilek złączy.
- Sprawdź, czy lampa jest prawidłowo zamontowana (patrz "Wymiana lampy" na stronie 69).
- Użyj opcji **Wzorz. Testowy** w menu **Inne**. Sprawdź prawidłowość kolorów wzorca testowego.

Brak źródła wejścia. Nie można przełączyć na określone źródło wejścia.

Przejdź do Zaawansowane Włącz/wyłącz źródła i sprawdź, czy określone źródło wejścia jest ustawione na Włącz.

Problem (ciąg dalszy)	Możliwe rozwiązanie (ciąg dalszy)
Obraz częściowy, przewijany lub jest nieprawidłowo wyświetlany	<p>1 Naciśnij przycisk Automatyczna regulacja na pilocie zdalnego sterowania lub w panelu sterowania.</p> <p>2 Jeśli używany jest przenośny komputer Dell™, ustaw rozdzielczość komputera WXGA (1280 x 800) lub XGA (1024 x 768):</p> <p>a Kliknij prawym przyciskiem niezajętą część pulpitu systemu Microsoft® Windows®, kliknij Właściwości, a następnie wybierz zakładkę Ustawienia.</p> <p>b Sprawdź, czy ustawienie dla portu monitora zewnętrznego wynosi 1280 x 800 lub 1024 x 768 pikseli.</p> <p>c Naciśnij   (Fn+F8).</p> <p>Jeśli wystąpią trudności w zmianie rozdzielczości lub obraz na monitorze znieruchomieje, ponownie uruchom cały sprzęt oraz projektor.</p> <p>Jeśli nie korzystasz z komputera przenośnego firmy Dell™, zapoznaj się z dokumentacją. Sygnał wyjścia z komputera może nie być zgodny ze standardami przemysłowymi. W takiej sytuacji należy wykonać aktualizację sterownika video komputera. Dla komputerów Dell, patrz support.dell.com.</p>
Na ekranie nie wyświetla się prezentacja	Jeśli używany jest przenośny komputer Dell, naciśnij   (Fn+F8).
Obraz jest niestabilny lub miga	Wyreguluj funkcję śledzenia w podmenu Wyświetlacz OSD (wyłącznie w trybie PC).
Na obrazie widoczny jest pionowy migający pas	Wyreguluj częstotliwość w podmenu Wyświetlacz OSD (wyłącznie w trybie PC).
Nieprawidłowe kolory obrazu	<ul style="list-style-type: none"> • Jeśli na wyświetlaczu pojawia się nieprawidłowy sygnał z karty graficznej, ustaw typ sygnału na RGB w zakładce Wyświetlacz. • Użyj opcji Wzorz. Testowy w menu Inne. Sprawdź prawidłowość kolorów wzorca testowego.
Obraz jest nieostry	<p>1 Wyreguluj ostrość pierścieniem regulacji ostrości na obiektywie projektora.</p> <p>2 Sprawdź, czy ekran projekcyjny znajduje się w odpowiedniej odległości od projektora. (3,94 stopy [1,2 m] do 32,81 stopy [10 m]).</p>

Problem (ciąg dalszy)	Możliwe rozwiązanie (ciąg dalszy)
Obraz rozciągnięty podczas wyświetlania DVD w formacie 16:9	<p>Projektor automatycznie wykrywa format sygnału wyjścia. Powoduje to utrzymanie współczynnika kształtu projektowanego obrazu, zgodnie z formatem sygnału wejścia z ustawieniem oryginalnym.</p> <p>Jeśli obraz jest nadal rozciągnięty, wyreguluj współczynnik proporcji w opcji Ustawienia menu OSD.</p>
Obraz jest odwrócony	Wybierz zakładkę Ustawienia w menu OSD i wyreguluj tryb projektora.
Lampa jest spalona lub generuje trzaskające dźwięki	<p>Gdy zbliża się koniec okresu żywotności lampy, może się ona spalić lub rozpocząć generowanie głośnych, trzaskających dźwięków. Jeśli do tego dojdzie, projektor nie włączy się ponownie. Informacje dotyczące wymiany lampy znajdują się w części "Wymiana lampy" na stronie 69.</p>
Wskaźnik LAMPA świeci ciągłym bursztynowym światłem	Jeżeli wskaźnik LAMPA świeci stałym bursztynowym światłem należy wymienić lampę.
Wskaźnik LAMPA miga bursztynowym światłem	<p>Jeśli wskaźnik LAMPA miga bursztynowym światłem, może być przerwane połączenie modułu lampy. Sprawdź moduł lampy i upewnij się, że jest prawidłowo zainstalowany.</p> <p>Jeżeli wskaźnik LAMPA i wskaźnik Zasilanie migają światłem bursztynowym, sterownik lampy jest uszkodzony i projektor wyłączy się automatycznie.</p> <p>Jeśli wskaźnik LAMPA i TEMP miga światłem bursztynowym, a wskaźnik Zasilanie świeci stałym światłem niebieskim, uszkodzone jest pokrętko kolorów i projektor wyłączy się automatycznie.</p> <p>Aby wyłączyć tryb zabezpieczenia, naciśnij i przytrzymaj przez 10 sekund przycisk POWER (Zasilanie).</p>
Wskaźnik TEMP świeci ciągłym bursztynowym światłem	Projektor jest przegrzany. Wyświetlacz wyłączy się automatycznie. Gdy projektor ochłodzi się, wyświetlacz można włączyć ponownie. Jeżeli problem nie ustępuje, skontaktuj się z firmą Dell™.

Problem (ciąg dalszy)	Możliwe rozwiązanie (ciąg dalszy)
Wskaźnik Temperatura świeci migającym światłem pomarańczowym	Nastąpiło uszkodzenie wentylatora i projektor wyłączy się automatycznie. Spróbuj wyłączyć tryb projektora naciskając i przytrzymując przycisk POWER (Zasilanie) przez 10 sekund. Zaczekaj około 5 minut i spróbuj ponownie włączyć zasilanie. Jeżeli problem nie ustępuje, skontaktuj się z firmą Dell™.
Menu OSD nie pojawia się na ekranie	Spróbuj nacisnąć przycisk Menu na panelu przez 15 sekund, aby odblokować menu ekranowe OSD. Sprawdź Blokada menu na stronie 44.
Pilot zdalnego sterowania nie pracuje prawidłowo lub działa w ograniczonym zakresie	Baterie mogą być rozładowane. Sprawdź, czy promień laser emitowany przez pilota nie jest zbyt słaby. Jeśli tak, wymień baterie AAA na 2 nowe.

Objaśnienie sygnałów

Stan projektora	Opis	Przyciski sterujące			Wskaźnik	
		Zasilanie	Menu	Inne	TEMP (Bursztynowy)	LAMPA (Bursztynowy)
Tryb oczekiwania	Projektor w trybie oczekiwania Gotowy do włączenia zasilania.	NIEBIESKIE Migający	Wył.	Wył.	Wył.	Wył.
Tryb rozgrzewania	Projektor wymaga trochę czasu na rozgrzanie i włączenie zasilania.	NIEBIESKIE	NIEBIESKIE	NIEBIESKIE	Wył.	Wył.
Włączona lampa	Projektor znajduje się w trybie normalnym, gotowy do wyświetlania obrazu.  Uwaga: Brak dostępu do menu OSD.	NIEBIESKIE	NIEBIESKIE	Wył.	Wył.	Wył.
Tryb chłodzenia	Projektor wykonuje chłodzenie w celu wyłączenia.	NIEBIESKIE	Wył.	Wył.	Wył.	Wył.
Tryb oszczędzania energii	Uaktywniony został tryb oszczędzania energii. Projektor automatycznie przejdzie do trybu oczekiwania, jeśli w ciągu dwóch godzin nie zostanie wykryty sygnał wejścia.	POMARAŃCZOWY Migający	Wył.	Wył.	Wył.	Wył.
Chłodzenie przed trybem oszczędzania energii.	Przed przejściem do trybu oszczędzania energii, projektor wykonuje 60 sekundowe chłodzenie.	POMARAŃCZOWY	Wył.	Wył.	Wył.	Wył.
Przeprzany projektor	Mogą być zablokowane szczeliny wentylacyjne lub temperatura otoczenia wzrosła powyżej 35°C. Projektor wyłączy się automatycznie. Upewnij się, że nie są zablokowane szczeliny przepływu powietrza oraz, że temperatura otoczenia mieści się w dopuszczalnym zakresie. Jeżeli problem nie ustępuje, skontaktuj się z firmą Dell.	Wył.	Wył.	Wył.	POMARAŃCZOWY	Wył.
Przeprzana lampa	Lampa jest przeprzana. Mogą być zablokowane szczeliny wentylacyjne. Projektor wyłączy się automatycznie. Gdy projektor ochłodzi się, wyświetlacz można włączyć ponownie. Jeżeli problem nie ustępuje, skontaktuj się z firmą Dell.	NIEBIESKIE	Wył.	Wył.	POMARAŃCZOWY	Wył.
Przeprzany moduł lampy	Moduł lampy jest przeprzany. Mogą być zablokowane szczeliny wentylacyjne. Projektor wyłączy się automatycznie. Gdy projektor ochłodzi się, wyświetlacz można włączyć ponownie. Jeżeli problem nie ustępuje, skontaktuj się z firmą Dell.	POMARAŃCZOWY	Wył.	Wył.	POMARAŃCZOWY	Wył.
Uszkodzenie wentylatora	Uszkodzenie jednego z wentylatorów. Projektor wyłączy się automatycznie. Jeżeli problem nie ustępuje, skontaktuj się z firmą Dell.	Wył.	Wył.	Wył.	POMARAŃCZOWY Migający	Wył.
Uszkodzenie sterownika lampy	Nastąpiło uszkodzenie sterownika lampy. Projektor wyłączy się automatycznie. Odłącz przewód zasilający po 3 minutach, a potem ponownie włącz wyświetlacz. Jeżeli problem nie ustępuje, skontaktuj się z firmą Dell.	POMARAŃCZOWY Migający	Wył.	Wył.	Wył.	POMARAŃCZOWY Migający
Uszkodzenie koła kolorów	Nie można uruchomić koła kolorów. Projektor został uszkodzony i wyłączy się automatycznie. Odłącz przewód zasilający po trzech minutach, a następnie włącz projektor. Jeżeli problem nie ustępuje, skontaktuj się z firmą Dell.	NIEBIESKIE	Wył.	Wył.	POMARAŃCZOWY Migający	POMARAŃCZOWY Migający

Awaria lampy	Uszkodzona lampa. Wymień lampę.	Wyl.	Wyl.	Wyl.	Wyl.	POMARA ŃCZOWY
Awaria - zasilanie prądem stałym (+12V)	Przerwane zostało zasilanie. Projektor wyłączy się automatycznie. Odłącz przewód zasilający po trzech minutach, a następnie włóż projektor. Jeżeli problem nie ustępuje, skontaktuj się z firmą Dell.	POMARA ŃCZOWY Migający	Wyl.	Wyl.	POMARA ŃCZOWY	POMARA ŃCZOWY
Awaria - zasilanie prądem stałym (drugie)	Przerwane zostało zasilanie. Projektor wyłączy się automatycznie. Odłącz przewód zasilający po trzech minutach, a następnie włóż projektor. Jeżeli problem nie ustępuje, skontaktuj się z firmą Dell.	POMARA ŃCZOWY Migający	Wyl.	Wyl.	POMARA ŃCZOWY	Wyl.
Nie powiodło się połączenie modułu lampy	Połączenie modułu lampy mogło zostać przerwane. Sprawdź moduł lampy i upewnij się, że jest prawidłowo zainstalowany. Jeżeli problem nie ustępuje, skontaktuj się z firmą Dell.	Wyl.	Wyl.	Wyl.	Wyl.	POMARA ŃCZOWY Migający

Wymiana lampy

⚠ OSTRZEŻENIE: Przed rozpoczęciem jakichkolwiek procedur opisanych w tej części należy wykonać Instrukcje bezpieczeństwa zgodnie z opisem na strona 7.

Lampę należy wymienić, kiedy na ekranie pojawi się komunikat **"Zbliża się koniec cyklu żywotności lampy dla operacji wymagających pełnej mocy. Zalecana wymiana! www.dell.com/lamps".** Jeśli problem nie ustępuje po wymianie lampy, skontaktuj się z firmą Dell™. Aby uzyskać więcej informacji, patrz Kontakt z firmą Dell™ na stronie 76.

⚠ OSTRZEŻENIE: Aby zapewnić bezpieczne i optymalne warunki działania projektora należy użyć oryginalną lampę.

⚠ OSTRZEŻENIE: Podczas użytkowania lampa rozgrzewa się do wysokiej temperatury. Przed przystąpieniem do wymiany lampy projektor powinien stygnąć przynajmniej przez 30 minut.

⚠ OSTRZEŻENIE: Nie wolno dotykać żarówki ani żadnej szklanej części lampy. Lampy projektora są bardzo delikatne i mogą się pęknąć po dotknięciu. Potłuczone kawałki szkła są ostre i mogą spowodować obrażenia.

⚠ OSTRZEŻENIE: Po potłuczeniu lampy należy usunąć z projektora wszystkie kawałki szkła i wyrzucić je lub przetworzyć zgodnie z prawem stanowym, lokalnym lub federalnym. Dalsze informacje można uzyskać pod adresem www.dell.com/hg.

- 1 Wyłącz projektor i odłącz przewód zasilania.
- 2 Pozostaw projektor na co najmniej 30 minut, aż ostygnie.
- 3 Poluzuj 2 śruby zabezpieczające pokrywę lampy, a następnie zdejmij pokrywę.
- 4 Poluzuj 2 śruby mocujące lampę.
- 5 Wyjmij lampę, chwytając za jej metalowy uchwyt.

✍ UWAGA: Firma Dell™ może zażądać zwrotu do Dell™ lampy wymienionej zgodnie z warunkami gwarancji. W przeciwnym razie należy skontaktować się z lokalną placówką utylizacji odpadów, aby uzyskać adres najbliższego punktu składowania odpadów.

- 6 Wymień lampę na nową.
- 7 Dokręć dwie śruby mocujące lampę.
- 8 Zdejmij pokrywę lampy i dokręć dwie śruby.



9 Wyzeruj czas pracy lampy, wybierając "Tak" dla **Zerow. lampy** w menu OSD **Lampa** (patrz menu Lampa na strona 40). Jeśli zmieniony został nowy moduł lampy, projektor automatycznie wykryje i zresetuje licznik godzin pracy lampy.



OSTRZEŻENIE: Utylizacja lampy (tylko USA)

 **LAMPA (LAMPY) ZAMONTOWANA WEWNĄTRZ TEGO PRODUKTU ZAWIERA RTĘĆ I POWINNA BYĆ USUNIĘTA LUB PODDANA RECYKLINGOWI ZGODNIE Z PRZEPISAMI LOKALNYMI LUB KRAJOWYMI. WIĘCEJ INFORMACJI ZNAJDUJE SIĘ NA STRONIE WWW.DELL.COM/HG LUB STRONIE WWW.EIAE.ORG ORGANIZACJI ELECTRONIC INDUSTRIES ALLIANCE. WIĘCEJ INFORMACJI NA TEMAT ODPOWIEDNIEJ LIKWIDACJI LAMP ZNAJDUJE SIĘ NA STRONIE WWW.LAMPRECYCLE.ORG.**

Specyfikacje

Zawór świetlny	0,65" WXGA DMD Typ A, DarkChip2™
Jasność	3500 lumenów ANSI (maksymalnie)
Współczynnik kontrastu	Typowy 2000:1 (pełne włączenie/pełne wyłączenie)
Równomierność	Typowa 80% (standard japoński - JBMA)
Liczba pikseli	1280x 800 (WXGA)
Liczba wyświetlanych kolorów	16,7M kolorów
Szybkość koła kolorów	2X
Obiektyw projekcyjny	F-Stop: F/ 2,55 ~ 2,83 Długość ogniskowej, f=18,2 ~ 21,8 mm Obiektyw o ręcznym powiększeniu 1,2X Współczynnik rzutu projekcji =1,28~1,56 szeroki i tele
Wymiary ekranu projekcyjnego	36 - 358 cala (przekątna)
Odległość od ekranu	3,94~32,81 stopy (1,2 m ~ 10 m)
Zgodność ze standardami obrazu wideo	Composite Video / S-Video: NTSC (J, M, 4.43), PAL (B, D, G, H, I, M, N, Nc, 60), SECAM (B, D, G, K, K1, L) Component Video przez VGA i HDMI: 1080i/p, 720p, 576i/p, 480i/p
Zasilanie	Universalne wejście prądu zmiennego 90-264 50/60 Hz z wejściem PFC
Zużycie energii	Tryb normalny: Prąd zmienny 370W ± 10% @ 110V (Włączona sieć) Tryb Eco: Prąd zmienny 330W ± 10% @ 110V (Włączona sieć) Tryb oszczędzania energii: <24W (Włączona sieć, minimalne obroty wentylatora) Tryb oczekiwania: Prąd zmienny 1,75W ± 10% @ 110V (Włączona sieć) < 1W (Wyłączona sieć)
Audio	2 głośniki x 5wat RMS

Poziom hałas	35 dB(A) w trybie normalnym, 32 dB(A) w trybie ekonomicznym
Ciężar	6,35 funta (2,88 kg)
Wymiary (szer. x wys. x gł.)	11,26 x 4,33 x 9,76 inches (286 x 110 x 247,8 mm)

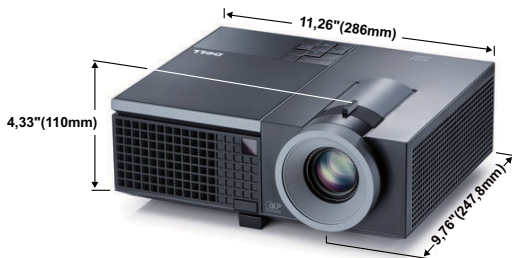

Parametry otoczenia	Temperatura działania: 5°C - 35°C (41°F- 95°F)
	Wilgotność: maksymalnie 80%
Złącza wejścia/wyjścia	Temperatura przechowywania: 0°C do 60°C (32°F do 140°F)
	Wilgotność: maksymalnie 90%
Złącza wejścia/wyjścia	Temperatura dostawy: -20°C do 60°C (-4°F do 140°F)
	Wilgotność: maksymalnie 90%
	Zasilanie: Jedno gniazdo prądu zmiennego (3-pinowe - wejście C14)
	Wejście VGA: Dwa 15-pinowe złącza D-sub (Niebieskie), VGA-A i VGA-B, dla analogowych sygnałów wejścia RGB/Component.
	Wyjście VGA: Jedno 15-pinowe złącze D-sub (Czarne) dla połączenia VGA-A loop through.
	Wejście S-Video: Jedno standardowe 4-pinowe złącze min-DIN S-Video dla sygnału Y/C.
	Wejście Composite video: Jedno żółte gniazdo RCA dla sygnału CVBS.
	Wejście HDMI: Jedno złącze HDMI do obsługi HDMI 1.3. Zgodność z HDCP.
Złącza wejścia/wyjścia	Analogowe wejście audio: Dwa 3,5mm mini gniazda telefoniczne stereo (Niebieskie) i jedna para złączy RCA (Czerwone/Białe).
	Zmienne wyjście audio: Jedno 3,5mm mini gniazdo telefoniczne stereo (Zielone).

Port USB: Jedno gniazdo USB typu slave do zdalnej obsługi

Port RS232: Jedno 6-pinowe gniazdo mini-DIN do komunikacji RS232.

Port RJ45: Jedno złącze RJ45 do sterowania projektorem przez sieć.

Wyjście 12V: Jedno wyjście przekaźnika prądu stałego 12V/200mA do automatycznego npędu ekranu.

DisplayPort: Jedno złącze DisplayPort (1.0).

Lampa

Lampa Philips 280W z możliwością wymiany przez użytkownika (do 2500 godzin w trybie eco)



UWAGA: Klasyfikacja żywotności lampy dla dowolnego projektora, to jedynie miara zmniejszania się jasności i nie jest stanowi specyfikacji czasu do awarii lampy i zaprzestania świecenia. Żywotność lampy jest definiowana jako czas, w którym więcej niż 50 procent przykładowej grupy lamp zmniejszy jasność o około 50 procent znamionowych lumenów dla określonej lampy. Nie można zapewnić określonej żywotności lampy Rzeczywista długość użytecznego działania lampy projektora zależy od warunków działania i sposobów wykorzystania. Używanie projektora w trudnych warunkach, takich jak zakurzenie, wysokie temperatury, wiele godzin codziennej pracy i przerwy zasilania, prawdopodobnie spowodują skrócenie żywotności lampy lub możliwą awarię lampy.

Przydział pinów RS232

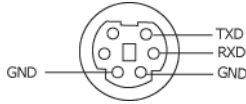

Protokół RS232

- Ustawienia komunikacji

Ustawienia połączeń	Wartość
Szybkość transmisji:	19200
Bity danych:	8
Parzystość	Brak
Bity stopu	1

- **Typy poleceń**

Aby włączyć menu OSD i wyregulować ustawienia.

- **Składnia polecenia sterującego (z komputera do projektora)**

[H][AC][SoP][CRC][ID][SoM][COMMAND]

- **Przykład:** Polecenie Power ON (Zasilanie włączone) (Wyślij najpierw niski bajt)

--> 0xBE, 0xEF, 0x10, 0x05, 0x00, 0xC6, 0xFF, 0x11, 0x11, 0x01, 0x00, 0x01

- **Lista poleceń sterujących**

W celu obejrzenia najnowszego kodu RS232, przejdź do witryny Dell Support, pod adresem: support.dell.com.

Tryby zgodności(Analogowy/Cyfrowy)

Rozdzielczość	Częstotliwość odświeżania (Hz)	Częstotliwość synchronizacji poziomej (KHz)	Zegar pikseli (MHz)
640 x 350	70,087	31,469	25,175
640 x 480	59,940	31,469	25,175
640 x 480 p60	59,940	31,469	25,175
720 x 480 p60	59,940	31,469	27,000
720 x 576 p50	50,000	31,250	27,000
720 x 400	70,087	31,469	28,322
640 x 480	75,000	37,500	31,500
848 x 480	60,000	31,020	33,750
640 x 480	85,008	43,269	36,000
800 x 600	60,317	37,879	40,000
800 x 600	75,000	46,875	49,500
800 x 600	85,061	53,674	56,250
1024 x 768	60,004	48,363	65,000
1280 x 720 p50	50,000	37,500	74,250
1280 x 720 p60	60,000	45,000	74,250
1920 x 1080 i50	50,000	28,125	74,250
1920 x 1080 i60	60,000	33,750	74,250
1280 x 720	59,855	44,772	74,500
1024 x 768	75,029	60,023	78,750
1280 x 800	59,810	49,702	83,500
1366 x 768	59,790	47,712	85,500
1360 x 768	60,015	47,712	85,500
1024 x 768	84,997	68,677	94,500
1440 x 900	59,887	55,935	106,500
1152 x 864	75,000	67,500	108,000
1280 x 960	60,000	60,000	108,000
1280 x 1024	60,020	63,981	108,000
1152 x 864	85,000	77,095	119,651
1400 x 1050	59,978	65,317	121,750
1280 X 800	84,880	71,554	122,500
1280 x 1024	75,025	79,976	135,000
1440 X 900	74,984	70,635	136,750
1680 x 1050	59,954	65,290	146,250
1280 x 960	85,002	85,938	148,500
1920 x 1080	60,000	67,500	148,500
1400 X 1050	74,867	82,278	156,000
1280 x 1024	85,024	91,146	157,000
1440 X 900	84,842	80,430	157,000
1600 x 1200	60,000	75,000	162,000

Kontakt z firmą Dell

Połączenia dla klientów ze Stanów Zjednoczonych, pod numerem 800-
WWW-DELL (800-999-3355).



UWAGA: Przy braku aktywnego połączenia z Internetem, informacje kontaktowe można znaleźć na fakturze, opakowaniu, rachunku lub w katalogu produktów Dell.

Dell™ udostępnia kilka opcji pomocy i serwisu online i przez połączenie telefoniczne. Dostępność zależy od kraju i produktu, a niektóre usługi mogą nie być dostępne w danym regionie. Kontakt z firmą Dell w sprawie sprzedaży, pomocy technicznej lub usług dla klienta:

- 1 Odwiedź witrynę **support.dell.com**.
- 2 Wybierz kraj lub region w menu rozwijanym **Choose A Country/Region (Wybierz kraj/region)** w dolnej części strony.
- 3 Kliknij **Contact Us (Kontakt)** w lewej części strony.
- 4 Wybierz odpowiednią usługę lub łącze pomocy w zależności od potrzeb.
- 5 Wybierz wygodną metodę kontaktu z firmą Dell.

Dodatek: Słownik

LUMENY ANSI — Standard pomiaru jasności. Obliczenie wykonuje się poprzez podzielenie metra kwadratowego obrazu na dziewięć równych kwadratów, mierząc luksy (lub jasność) odczytu centralnej części każdego kwadratu i uśredniając wartości z dziewięciu punktów.

WSPÓL CZ. KSZTAŁTU — Najbardziej popularny współczynnik kształtu to 4:3 (4 na 3). Starsze formaty obrazu telewizora i video komputerów wykorzystywały współczynnik kształtu 4:3; co oznacza, że szerokość obrazu wynosi 4/3 wysokości.

JASNOŚĆ - Ilość światła wyemitowanego z wyświetlacza lub z ekranu projekcji albo z urządzenia do projekcji. Jasność projektora mierzona jest w lumenach ANSI.

TEMPERATURA BARWOWA — Wygląd bieli obrazu. Niska temperatura barwowa to cieplejsze światło (więcej koloru żółtego/czerwonego), a wysoka temperatura barwowa to zimniejsze światło (więcej niebieskiego). Standardową jednostką temperatury barwowej jest Kelvin (K).

COMPONENT VIDEO — Metoda dostarczania sygnału video w formacie, który składa się z sygnału luminancji i dwóch separowanych sygnałów chrominancji i są zdefiniowane jako Y'Pb'Pr' dla składowych analogowych i Y'Cb'Cr' dla składowych cyfrowych. Sygnał Component video jest dostępny w odtwarzaczach DVD.

COMPOSITE VIDEO — Sygnał video łączący składowe luma (jasność), chroma (kolor), burst (odniesienie koloru) oraz sync (pozioma i pionowa synchronizacja sygnałów) w formie sygnału pojedynczej parze przewodów. Dostępne są trzy rodzaje formatów, NTSC, PAL oraz SECAM.

SKOMPRESOWANA ROZDZIELCZOŚĆ — Jeśli obrazy wejścia mają wyższą rozdzielczość niż natywna rozdzielczość projektora, wynikowy obraz jest przeskalowywany do natywnej rozdzielczości projektora. Natura kompresji urządzenia cyfrowego oznacza utratę niektórych elementów obrazu.

WSPÓL CZYNNIK KONTRASTU — zakres wartości bieli i czerni w obrazie lub stosunek pomiędzy ich maksymalnymi a minimalnymi wartościami. W odniesieniu do projektorów używane są dwie metody pomiaru współczynnika:

1 Full On/Off (Pełne włączenie/wyłączenie) - pomiar stosunku strumienia światła obrazu całkowicie białego (full on [pełne włączenie]) i strumienia światła obrazu całkowicie czarnego (full off [pełne wyłączenie]).

2 ANSI - pomiar wzoru 16 zmieniających się czarnych i białych prostokątów. W celu określenia współczynnika kontrastu ANSI średni strumień światła z białych prostokątów jest dzielony przez średni strumień światła czarnych prostokątów.

Kontrast *Full On/Off (Pełne włączenie/wyłączenie)* jest zawsze większy niż kontrast *ANSI* dla tego samego projektora.

dB — decybel — Jednostka używana do wyrażania względnej różnicy pomiędzy wartościami mocy lub natężenia, zwykle pomiędzy dwoma sygnałami akustycznymi lub elektrycznymi, równa dziesięciu logarytmom naturalnym stosunku pomiędzy dwoma poziomami.

PRZEKĄTNA EKRANU — Metoda pomiaru rozmiaru ekranu lub projektowanego obrazu. Rozmiar mierzony jest od jednego narożnika do przeciwległego narożnika. Ekran o wysokości 9 stóp i szerokości 12 stóp ma przekątną 15 stóp. W niniejszym dokumencie założono wymiary przekątnych dla tradycyjnej proporcji obrazu komputerowego 4:3, tak jak w powyższym przykładzie.

DISPLAYPORT - Standard interfejsu wyświetlacza cyfrowego rozwinięty przez VESA (Video Electronics Standards Association [Stowarzyszenie producentów monitorów i kart graficznych]). DisplayPort jest przeznaczony do szerokiego zakresu komputerów PC, monitorów, wyświetlaczy TV, projektorów i innych źródeł wyświetlania.

DHCP — Dynamic Host Configuration Protocol (Protokół dynamicznej konfiguracji hosta) — Protokół sieciowy, który umożliwia automatyczne przydzielanie adresu TCP/IP urządzeniu przez serwer.

DLP® — Digital Light Processing™ — Technologia wyświetlania światła odbitego opracowana przez firmę Texas Instruments, wykorzystująca małe ruchome lusterka. Światło przechodzi przez filtr barw i jest przesyłane do lusterek DLP, które tworzą kolory RGB na obrazie wyświetlanym na ekranie; znana również jako DMD.

DMD — Digital Micro-Mirror Device (Cyfrowe urządzenie mikro lusterek) — Każdy moduł DMD składa się z tysięcy przechyłanych mikroskopowych lusterek ze stopu aluminium zamontowanych na ukrytych widełkach.

DNS — Domain Name System (System nazw domen) — Usługa internetowa, która przekształca nazwy domen na adresy IP.

OGNISKOWA — Odległość pomiędzy powierzchnią obiektu a jej ogniskiem.

CZĘSTOTLIWOŚĆ — Jest to szybkość powtórzeń sygnałów elektrycznych wyrażona w cyklach na sekundę. Mierzona w Hz (Herc).

HDCP — High-Bandwidth Digital-Content Protection (Zabezpieczenie wysokiego pasma przesyłania treści cyfrowych — Specyfikacja rozwinięta przez Intel™ Corporation do zabezpieczenia treści cyfrowych w interfejsie cyfrowym, takim jak DVI, HDMI).

HDMI — High Definition Multimedia Interface (Wysokiej jakości interfejs multimedialny) — , dostarcza w pojedynczym złączu nieskompresowany, wysokiej jakości sygnał analogowy i cyfrowe audio oraz dane sterowania urządzeniem.

Hz (HERC) — Jednostka częstotliwości.

KOREKCJA ZNIEKSZTAŁCEŃ TRAPEZOWYCH — urządzenie korygujące zniekształcenia (zwykle efekt poszerzenia na górze i zwężenia na dole) wyświetlanego obrazu, spowodowane nieprawidłowym kątem pomiędzy projektorem a ekranem.

ODLEGŁOŚĆ MAKSYMALNA — Odległość pomiędzy ekranem a projektorem, przy której wyświetlany obraz w całkowicie ciemnym pomieszczeniu nadaje się do użytku

(jest wystarczająco jasny).

MAKSYMALNY ROZMIAR OBRAZU — Największy obraz, jaki projektor może wyświetlać w ciemnym pomieszczeniu. Rozmiar jest zwykle ograniczony zakresem ogniskowej optyki.

ODLEGIŁOŚĆ MINIMALNA — Najmniejsza odległość umożliwiająca projektorowi wyświetlanie ostrego obrazu na ekranie.

NTSC — National Television Standards Committee. Północno amerykański standard video i nadawania, z formatem video 525 linii przy 30 klatkach na sekundę.

PAL — Phase Alternating Line. Europejski standard video i nadawania, z formatem video 625 linii przy 25 klatkach na sekundę.

OBRAZ ODWRÓCONY — Funkcja umożliwiająca odwrócenie obrazu w poziomie. Podczas korzystania przy normalnej projekcji do przodu tekst, grafika, itd. są odwracane. Obrazy odwrócone są stosowane w projekcji tylnej.

RGB — Red, Green, Blue — zwykle stosowane do opisu monitora, który wymaga oddzielnych sygnałów dla każdej z trzech barw.

S-VIDEO — standard transmisji sygnału video wykorzystujący 4-pinowe złącze mini-DIN do przesyłania informacji video za pomocą dwóch przewodów sygnałowych luminancji (jaskrawość, Y) i chrominancji (kolor, C). Standard S-Video jest także znany jako Y/C.

SECAM — Francuski międzynarodowy standard nadawania dla video i przekazu, blisko związany z PAL, ale wykorzystujący inną metodę wysyłania informacji o kolorach.

SVGA — Super Video Graphics Array — 800 x 600 pikseli.

SXGA — Super Extended Graphics Array — 1280 x 1024 pikseli.

UXGA — Ultra Extended Graphics Array — 1600 x 1200 pikseli.

VGA — Video Graphics Array — 640 x 480 pikseli.

XGA — Extra Video Graphics Array — 1024 x 768 pikseli.

WXGA — Wide Extended Graphics Array — 1280 x 800 pikseli.

OBIEKTYW O ZMIENNEJ OGNISKOWEJ — Obiektyw o zmiennej odległości ogniskowej umożliwiający operatorowi przybliżanie lub oddalanie widoku, a w konsekwencji zmniejszanie lub powiększanie obrazu.

WSPÓLCZYNNIK OGNISKOWEJ OBIEKTYWU — Stosunek pomiędzy najmniejszym a największym obrazem możliwym do wyświetlenia przez obiektyw ze stałej odległości. Na przykład współczynnik ogniskowej obiektywu 1,4:1 oznacza, że obraz o rozmiarze 10 m bez powiększenia będzie obrazem 14 m przy pełnym powiększeniu.

Indeks

A

Adapter prądu stałego 9

Audio-B 9

Audio-C 9

audio-C 9

C

Czas wyśw. menu 44

D

Dell

kontakt 76

E

Ekran 44

G

Głośnik 45

Głośność 45

Główny moduł 7

Obiektyw 7

Odbiornik podczerwieni 7

Panel sterowania 7

Pierścień ostrości 7

Przycisk regulacji wysokości 7

Regulator powiększenia 7

H

Has 46

Hasło 46

HDMI 9

K

Kontakt z firmą Dell 6, 65, 69

M

Menu ekranowe 33

Auto Adjust (Automatyczna regulacja) 35

Inne 43

Lampa 40

Menu główne 33

Obraz (w trybie PC) 35

Obraz (w trybie Video) 36

Ustawienia 40

Wybór wejścia 34

Wyświetlacz (w trybie PC) 37

Wyświetlacz (w trybie Video) 39

Menu Pozycja 43

N

Napisy 48

numery telefoniczne 76

O

Oszcz. Energii 45

P

Panel sterowania 25

Pilot zdalnego sterowania 28

Odbiornik podczerwieni 26

Podłączanie projektora

Do komputera 10

Kabel Composite video 15

Kabel HDMI 17, 18, 20

Kabel RS232 12

Kabel S-video 14

Kabel USB do USB 10

Kabel VGA do VGA 10, 11

Kabel VGA do YPbPr 16

Podłączanie kablem Component
16

Podłączanie kablem Composite
15

Podłączanie kablem HDMI 17

Podłączanie kablem S-video 14

Podłączanie komputera kablem
RS232 12

Przewód zasilający 10, 11, 12,
14, 15, 16, 17, 18, 19, 20

Podłączenie projektora

Kabel DisplayPort 13

Przewód zasilający 13

pomoc techniczna

kontakt z firmą Dell 76

Porty połączeń

Gniazdo linki zabezpieczenia 9

Wyjście VGA-A (kabel

loop-through monitora) 9

Złącze Composite video 9

Złącze DisplayPort 9

Złącze przewodu zasilającego 9

Złącze RS232 9

Złącze S-video 9

Złącze USB pilota zdalnego
sterowania 9

Złącze wejścia audio 9

Złącze wejścia VGA-A (D-sub) 9

Złącze wejścia VGA-B (D-sub) 9

Złącze wyjścia audio 9

Przeźr. menu 44

R

Regulacja parametrów wyświet-
lanego obrazu 22

obniżanie projektora

Nóżka regulacji wysokości
22

Pokrętło regulacji kąta
nachylenia 22

Przycisk regulacji wys-
okości 22

Regulacja wysokości projektora
22

Regulacja powiększenia i ostrości
obrazu projektora 23

Pierścień ostrości 23

Regulator powiększenia 23

RJ45 9

Rozwiązywanie problemów 63

Kontakt z firmą Dell 63

S

Specyfikacje

- Audio 71
- Ciężar 72
- Jasność 71
- Lampa 73
- Liczba pikseli 71
- Liczba wyświetlanych kolorów 71
- Obiektyw projekcyjny 71
- Odległość od ekranu 71
- Parametry otoczenia 72
- Poziom hałasu 72
- Protokół RS232 74
- Równomierność 71
- Szybkość koła kolorów 71
- Współczynnik kontrastu 71
- Wymiary 72
- Wymiary ekranu projekcyjnego 71
- Złącza wejścia/wyjścia 72
- Zasilanie 71
- Zawór świetlny 71
- Zgodność ze standardami obrazu wideo 71
- Zużycie energii 71

Szybkie wyłączenie 45

U

- Ustawienia dźwięku 44
- Ustawienia ekranu 44
- Ustawienia menu 43
- Ustawienia zabezpieczenia 46

Ustawienia zasilania 45

W

- Włączanie/wyłączanie projektora
 - Włączanie projektora 21
 - Wyłączanie projektora 21
- Wejście audio 45
- Wychwycenie obrazu 44
- Wyciszenie 45
- Wymiana lampy 69
- Wzorz. testowy 49

Z

- Zerow. do fabr 49
- Zerowanie 44